

gebo
FITS BETTER!

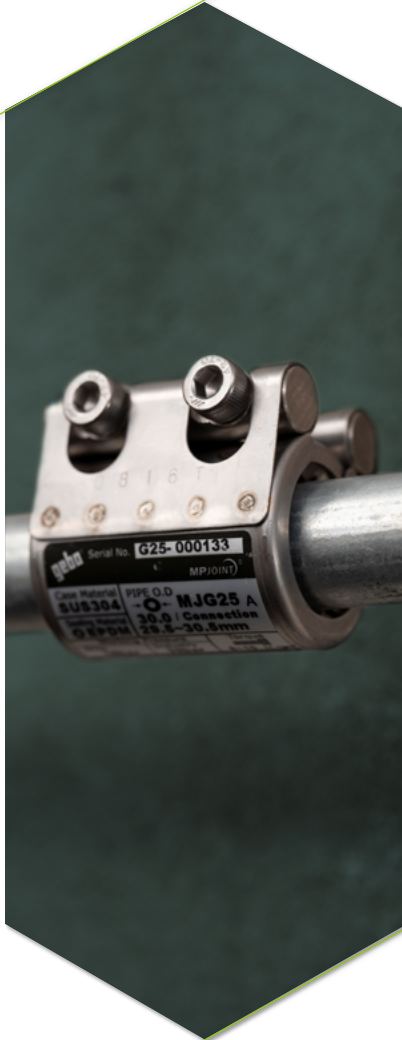

CATÁLOGO

2024 / 25

minigebo / polygebo / gebooriginal / gebog316 / geboinox /
gebounifix / gebogold / multigebo / geboliquid / gebodrain





Soluciones para el instalador

Desde hace más de 80 años, el nombre GEBO es sinónimo de soluciones de instalaciones seguras y de alta calidad. Todos los días, los productos GEBO se instalan en áreas públicas, residenciales e industriales. Nuestro compromiso es proporcionar soluciones que sean cada vez mejores, más fáciles y más rápidas. La gama de productos GEBO permite la instalación y reparación de sistemas de tuberías en diferentes casos y con diferentes materiales, como el acero, el cobre, el polietileno y las tuberías multicapa.

Descubra nuestra gama completa de productos en
www.gebo.es

GAMA DE PRODUCTOS

1	minigebo	P. 5 – 9
	NOVEDAD Minigebo para tubo de hierro.	
2	polygebo	P. 11 – 14
	NOVEDAD Racor de compresión de latón para tubos de PP-R y PVC	
3	gebooriginal	P. 15 – 84
	Racores y abrazaderas para tubo de acero, plástico y cobre.	
4	gebog316	P. 85 – 111
	Accesorios roscados y Nipples de acero inoxidable	
	NOVEDAD GEBO G316 Válvulas de acero inoxidable. Página 99-104	
5	geboinox	P. 113 – 128
	Acoplamientos de alta presión.	
6	gebounifix	P. 129 – 151
	Abrazaderas multidímetro de acero inoxidable.	
7	gebogold	P. 153 – 170
	Accesorios roscados de latón.	
8	multigebo	P. 171 – 176
	Kits de reparación para tuberías Multicapa y PEX.	
9	geboliquid	P. 177 – 183
	Sellador líquido para instalaciones de calefacciones, limpiador y protector.	
10	gebodrain	P. 185 – 204
	Sumideros y canales para uso doméstico e industrial.	
11	gebovalves	P. 205 – 209
	Válvula de asiento inclinado. Válvulas de compuerta	

minigebo

**RACOR COMPACTO MINIGEBO
PARA INSTALACIONES DE CALEFACCIÓN
Y AGUA POTABLE**



CARACTERÍSTICAS

Aplicaciones *:   

* esta gama de productos incluye productos que se pueden utilizar para estas aplicaciones

Uso:



Tipo deTubo: acero



GAMA DE PRODUCTOS MINIGEBO



LATÓN CON ROSCA MACHO

P. 7

para instalaciones de calefacción y agua potable



LATÓN NIQUELADO CON ROSCA MACHO

P. 7

en radiadores o en tuberías visibles





EL NUEVO RACOR COMPACTO DE GEBO LA INNOVACIÓN PARA INSTALACIONES DE CALEFACCIÓN Y AGUA POTABLE

Para instalaciones de calefacción y agua potable con tubos de acero según DIN EN 10255 y DIN EN 10220 serie 1

Minigebo - instalación rápida y sencilla

El racor ha sido diseñado para ser montado con una llave allen o un destornillador adecuado.

Con este nuevo sistema de apriete ALLEN, no es necesario otro tipo de herramienta. Más ajustable en espacios y más fácil de instalar con garantía

- Para reparaciones laboriosas y que requieren mucho tiempo en radiadores y tuberías en acero
- Reparaciones viables en espacios reducidos
- Sin necesidad de roscar ni soldar
- Verificado y homologado para un uso duradero

Utensilio de montaje:

Llave allen

Tamaño 3 para Minigebo 3/8" **NOVEDAD** , 1/2" y 3/4"
Tamaño 4 para Minigebo de 1"

Sistema de atornillar con puntas

HW3 para Minigebo 3/8" **NOVEDAD** ,1/2" y 3/4"
HW4 para Minigebo 1"



Minigebo es apto para tuberías de agua potable. El modelo de latón cumple con los requisitos actuales en materia de higiene para el agua potable (certificado de examen de tipo de la DVGW para la serie 303 sobre la base de la hoja de trabajo W534 de la DVGW) "Accesorios de latón para sistemas de instalación de agua potable para agua fría en combinación con tubos de acero galvanizado en caliente según DIN EN 10255.

- Los racores de unión son adecuados para conectar tubos con extremos lisos
- La conexión es resistente a la tensión y al cizallamiento y está permitida en una única instalación
- Fabricados en latón para instalaciones de calefacción y agua potable
- Niquelados para conexiones en radiadores o tuberías visibles
- Para tubos de acero según DIN EN 10255 y DIN EN 10220 SERIE 1

Aplicación: Instalación para agua potable caliente y fría (sólo la versión de latón) y circuito de calefacción (versión de latón y latón niquelado)

Presión máxima: 10 bar

Temperatura: Agua potable: agua fría hasta +25 °C y agua caliente hasta +70 °C
agua para calefacción hasta +70 °C

Medio: Agua potable según DIN 2000; circuito de calefacción

Tipo de tubo: Tubos de acero según DIN EN 10255 y DIN EN 10220 serie 1

Dimensiones:

Rosca según ISO 7/1
o DIN EN 10226-1

Ø exterior del tubo en mm:

17,2 (3/8")	21,3 (1/2")	26,9 (3/4")	33,7 (1")
1/2"	1/2"	3/4"	1"

CÓDIGO ARTÍCULO	DESCRIPCIÓN	PESO	Ø EXTERIOR DEL TUBO EN MM
01.303.00.0001.ES	minigebo 3/8" con rosca macho, serie 303	0,175	17,2
01.303.00.01.ES	minigebo 1/2" con rosca macho, serie 303	0,204	21,3
01.303.00.02.ES	minigebo 3/4" con rosca macho, serie 303	0,287	26,9
01.303.00.03.ES	minigebo 1" con rosca macho, serie 303	0,360	33,7
01.304.00.0001.ES	minigebo 3/8" con rosca macho, niquelado, serie 304	0,175	17,2
01.304.00.01.ES	minigebo 1/2" con rosca macho, niquelado, serie 304	0,205	21,3
01.304.00.02.ES	minigebo 3/4" con rosca macho, niquelado, serie 304	0,287	26,9
01.304.00.03.ES	minigebo 1" con rosca macho, niquelado, serie 304	0,360	33,7

Minigebo ahora también en un pack completo

Para reparaciones inmediatas

Contenido del maletín:

- 2 x minigebo de latón de 1/2", 3/4" y 1"
- 6 x minigebo latón niquelado 1/2"
- Llave allen hexagonal nº 3 (para minigebo 1/2" y 3/4")
y la nº 4 (para el minigebo 1")



CÓDIGO ARTÍCULO	DESCRIPCIÓN	PESO
01.300.35.00.EN	PROMO maletín Minigebo	3,770



INSTRUCCIONES DE MONTAJE

MINGEBO

series 303 y 304

Proceso de montaje Minigebo con rosca de unión, series 303 y 304 para tubos de acero:
El minigebo se suministra listo para su instalación y no es necesario desmontar el cabezal de apriete antes de instalarlo.

NOTA

- No utilice productos que contengan grasa para el montaje.
- No utilizar para gases, aceites o aire comprimido.
- No retire el acople (2) del racor de compresión (3).

1. Cortar el tubo verticalmente al eje. Por favor asegúrese de que el tubo esté liso, libre de grasa, libre de rebabas, sin deformación y sin rosca. Hay que eliminar la pintura y las impurezas.
Para facilitar montaje en caso de instalación horizontal, el soporte de sujeción móvil debe apuntar hacia abajo.
2. Marcar la profundidad de inserción de 30 mm en el tubo (1). Alinear el racor de unión (3) de manera que ambos tornillos queden visibles y centrar el accesorio en el extremo de la tubería como se muestra.
3. Empuje el terminal rosca-macho (3) en el tubo (1) hasta el final (doble clic audible) y asegure perfecto montaje. Compruebe la profundidad de inserción correcta (30 mm). Una vez montado, no está permitido sacar el racor del tubo.
4. Utilizando una llave Allen (o un destornillador eléctrico con un par de apriete preestablecido) apriete los tornillos Allen con las tuercas de seguridad de manera uniforme. Para alcanzar el par de apriete especificado, se debe utilizar una llave dinamométrica correspondiente.

Para más información sobre la instalación de MiniGebo, visite nuestra página web: www.gebo.es

Si se pierden tornillos o tuercas durante el montaje, sólo deben utilizarse piezas de recambio originales.

Las caras planas de la llave en el Minigebo se deben utilizar para la contraprestación durante el proceso de montaje en el lado de la conexión roscada.

Nota importante para el montaje: Dependiendo de la situación de montaje, el racor de compresión debe estar protegido de forma técnicamente correcta con un aislamiento adecuado.

Pares de apriete prescritos para los tornillos Allen:

tamaño minigebo	3/8"	1/2"	3/4"	1"
par de apriete en Nm:	4	4	4	6

Atención: si se aplica una fuerza más allá de la especificada no aumentará /mejorará la función de sellado

polygebo

RACOR DE COMPRESIÓN DE LATÓN PARA TUBOS DE PP-R Y PVC

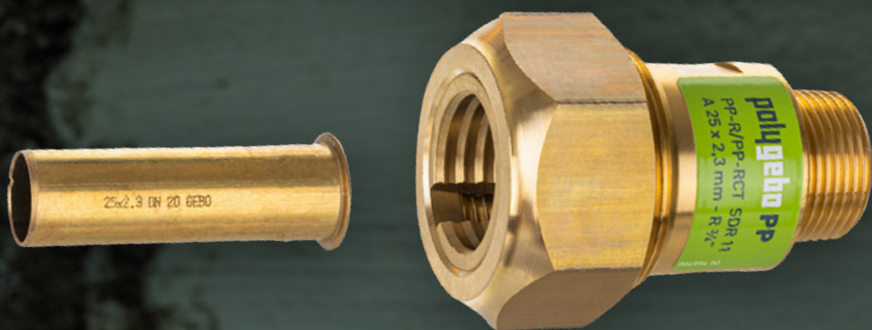
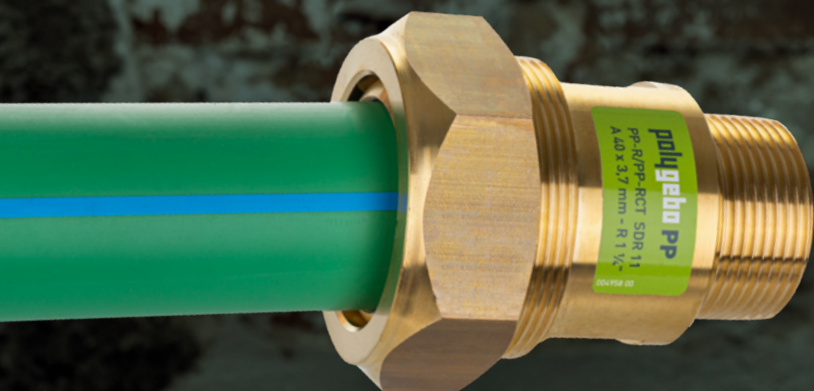

PARA LA REPARACIÓN DE TUBOS DE PVC/PP-R, PVC-CLORADO

ÁREAS DE APLICACIÓN

Apto para agua potable:

- Todos los componentes de las series 330 y 331 que entran en contacto con el agua potable cumplen la normativa higiénica vigente de la Agencia Federal de Medio Ambiente de Alemania y las 4 listas MSI.

Medios:

- agua potable, caliente, fría y calefacción

Temperatura y presión de trabajo:

Agua potable: agua fría hasta +25°C/máx. 10 bar y agua caliente hasta +80°C/máx. 6 bar

Agua de calefacción: hasta +80°C/máx. 6 bar

Materiales:

- Cuerpo del racor según los criterios de evaluación de los materiales metálicos
- Junta según KTW-BWGL

INFORMACIÓN GENERAL

Ventajas

- No se necesitan herramientas especiales
- Reparación sin necesidad de soldar ni roscar.
- Ahorro de tiempo en la reparación
- La transición perfecta a otros tipos de tuberías
- La conexión es resistente a la tracción y al cizallamiento

- El SDR describe la relación diámetro/espesor de la pared (Standard Dimension Ratio)
- Los tubos aislados se deben desbarbar según las instrucciones del fabricante de los mismos
- Tenga en cuenta la longitud del casquillo de 10mm en el momento de la instalación

Especialmente para PVC

- La instalación también es posible cuando el agua sigue fluyendo



POLYGEBO PP-R

RACOR DE COMPRESIÓN DE LATÓN SERIE 330

PARA TUBOS PP-R/PP-RCT, SEGÚN DIN 8077/8078, SDR 11



TABLA DE EQUIVALENCIAS

MATERIAL DE LA TUBERÍA	NORMATIVA TUBERÍAS	Ø EXTERIOR DEL TUBO	ESPESOR DE PARED (MM)			
			SDR 6	SDR 7,4	SDR 9	SDR 11*
PP-R/PP-RCT	DIN 8077 DIN 8078	20 mm	- 3,4	- 2,8	- 2,3	1,9
		25 mm	- 4,2	- 3,5	- 2,8	2,3
		32 mm	- 5,4	- 4,4	- 3,6	2,9
		40 mm	- 6,7	- 5,5	- 4,5	3,7
		50 mm	- 8,3	- 6,9	- 5,6	4,6

* Actualmente probados para tubos con espesor de pared SDR 11. Para los tubos SDR 6, 7, 4 y 9 consultar

MEDIDAS Y DIMENSIONES

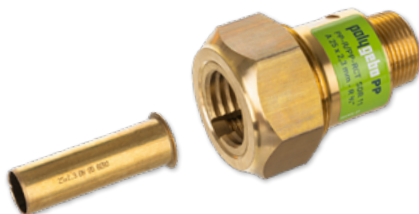
CÓDIGO ARTÍCULO	Ø EXTERIOR DEL TUBO X ESPESOR DE PARED (MM)	ROSCA DE UNIÓN R DE ACUERDO CON DIN EN 10226-1 O ISO 7/1	LONGITUD/PROFUNDIDAD/ ALTURA EN MM	CASQUILLO EN MM
15330000120	20 x 1,9	1/2"	61 / 47 / 41	60
15330000225	25 x 2,3	3/4"	71 / 53 / 46	65
15330000332	32 x 2,9	1"	83 / 64 / 55	70
15330000440	40 x 3,7	1 1/4"	89 / 75 / 65	75
15330000550	50 x 4,6	1 1/2"	98 / 81 / 70	80

POLYGEBO PVC

RACOR DE COMPRESIÓN DE LATÓN SERIE 331

PARA TUBOS DE PVC-C, SEGÚN DIN 8079/8080, SDR 9



TABLA DE EQUIVALENCIAS

MATERIAL DE LA TUBERÍA	NORMATIVA TUBERÍAS	Ø EXTERIOR DEL TUBO	ESPESOR DE PARED (MM)	
			SDP 9 (TUBO F)	SDP 9 (TUBO T)
PVC-C	DIN 8079 DIN 8080	16 mm	✓ 2,0	✓ 1,8
		20 mm	✓ 2,3	✓ 2,3
		25 mm	✓ 2,8	✓ 2,8
		32 mm	✓ 3,6	✓ 3,6
		40 mm	✓ 4,5	✓ 4,5
		50 mm	✓ 5,6	✓ 5,6

MEDIDAS Y DIMENSIONES

CÓDIGO ARTÍCULO	Ø EXTERIOR DEL TUBO X ESPESOR DE PARED (MM)	ROSCA DE UNIÓN R DE ACUERDO CON DIN EN 10226-1 O ISO 7/1	LONGITUD/PROFUNDIDAD/ ALTURA EN MM	CASQUILLO EN MM
16331000116	16 x 1,8	1/2"	55 / 35 / 30	45
16331000120	20 x 2,3	1/2"	61 / 47 / 41	60
16331000225	25 x 2,8	3/4"	71 / 53 / 46	65
16331000332	32 x 3,6	1"	83 / 64 / 55	70
16331000440	40 x 4,5	1 1/4"	89 / 75 / 65	75
16331000550	50 x 5,6	1 1/2"	98 / 81 / 70	80

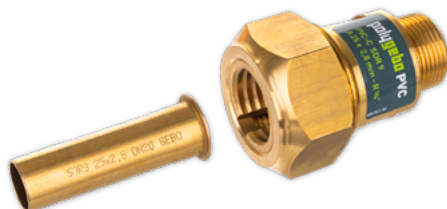
gebooriginal

RACORES - UNIÓN DE FUNDICIÓN MALEABLE
PARA TUBO DE ACERO



CARACTERÍSTICAS

Aplicaciones *:    

* Esta gama incluye productos que se pueden utilizar para estas aplicaciones

Uso:



REPARA



NUEVO



AMPLIACIONES

Tipo deTubo: acero | PE | cobre

GAMA DE PRODUCTOS ORIGINAL



ACERO

PLÁSTICO

P. 17-51

Racores-unión de fundición maleable para tubo de acero y plástico.
Abrazaderas de reparación de fundición maleable para tubo de acero y plástico.

Instrucciones de montaje páginas 49-52



ACERO

PLÁSTICO

COBRE

P. 52-62

Abrazaderas de reparación y de derivación en fundición maleable para tubos de acero y PE y abrazaderas de latón para tubos de cobre



PLÁSTICO

P. 63-72

Racores-unión de fundición maleable para tubo de plástico.
Abrazaderas de reparación de fundición maleable para tubo de plástico.

Instrucciones de montaje página 77



COBRE

P. 73-83

Racores de latón para tubería de cobre.
Abrazaderas de reparación de latón para tubo de cobre.



ACCESORIOS

P. 84

Juegos de recambio.

CERTIFICACIONES

Toda la gama de racores y abrazaderas de reparación, está sujeta a las normativas DIN/UNE.
Disponemos de las siguientes certificaciones:

Control de Calidad:



Certificado de Conformidad:



Certificado de Producto:



RACORES-UNIÓN

- Diseño con duración garantizada
- Antitracción
- Ángulo de unión 3° (Desviación ambos extremos 6°)
- Conexión uniforme
- Ahorro de tiempo, sin soldar ni roscar

CARACTERÍSTICAS**RACORES:**

Fundición maleable EN-GJMB-350-10, EN 1562

TUERCA/BRIDA:

Fundición maleable EN-GJMB-350-10, EN 1562

ANILLO DE COMPRESIÓN:

Acero galvanizado o latón

ARANDELA:

Acero galvanizado

JUNTA DE GOMA:

NBR

GALVANIZADO:

Galvanización al fuego de los racores, bridas y tuercas (procedimiento de inmersión en fusiones según DIN EN 10242)

Se cumplen todas las especificaciones del reglamento en cuanto al agua sanitaria

Todas las piezas están cincadas adicionalmente con un baño galvánico según la norma

El anillo de compresión de acero y la arandela también están cincados según DIN 50961.

ROSCA:

Según ISO 7/1 o DIN EN 10226-1



APLICACIONES

Reparación e instalación nueva en tubería para: Agua, gas, aire comprimido, combustible de calefacción según DIN 51603-1.

Racores de fundición maleable para tubos de acero:

PARA TUBOS DE ACERO

Tubo según DIN EN 10255 y DIN EN 10220 serie 1

APLICACIONES TÍPICAS

- Instalaciones de agua
- Acometidas de agua y gas
- Redes contra incendios
- Instalaciones de aire comprimido
- Instalaciones de calefacción

Racores de fundición maleable para tubos de PE (SDR 11):

PARA TUBOS DE PE

PE 80, PE 100, PE-Xa (SDR 11 respectivamente) según DVGW hoja de trabajo GW 335 A2/A3 y DIN 8074/75, DIN EN 12201-2 y DIN 16893

APLICACIONES TÍPICAS

- Acometidas de agua
- Gas
- Aire comprimido
- Otros consultar



UNIÓN MIXTA

ACERO

TERMINAL ROSCA MACHO TIPO A-AF



PARA CONDUCCIONES DE Agua, gas (exterior de edificios), aire comprimido: hasta 70 °C, combustible de calefacción (hasta 2")

SERIE 150:

17,2 mm - 60,3 mm

TEMPERATURAS Y PRESIÓN DE TRABAJO:

Agua: fría máx. 25°C/máx. 10 bar hasta 3/4" y máx. 16 bar desde 1"

Calefacción: máx. 80 °C / máx. 6 bar

Gas a partir de DN 15 (exterior de edificios): temperatura ambiente de -20°C a +60 °C, máx. 5 bar.

Combustible de calefacción EL a partir de DN 15: 40 °C / MÁX. 6 bar

Redes contra-incendio a partir de DN 25: máx 12,5 bar

Aire comprimido: máx. 12,5 bar

ENSAYO DE PRUEBAS:

Agua: DVGW W 534, DVGW-Reg.-No.: DW-8511AU2216

Gas a partir de DN 15: DIN 3387-1, DVGW-Reg.-No.: NG-4502AP1454

Examinado VdS (redes contra-incendio) desde DN 25



SERIE 220:

76,1 mm - 114,3 mm

TEMPERATURAS Y PRESIÓN DE TRABAJO

Agua: agua fría máx. 25 °C / máx. 16 bar. Calefacción: máx. 80 °C / máx. 6 bar

Gas a partir de DN 15 (exterior de edificios): temperatura ambiente de -20 °C a +60 °C, máx. 5 bar. Redes contra-incendio: 16 bar

Aire comprimido: máx. 10 bar

Agua: DVGW W 534, DVGW-Reg.-No.: DW-8511AU2217



DN	Rosca x Ø	Código artículo
10	3/8" x 17,2	01.150.00.00
15	1/2" x 21,3	01.150.00.01
20	3/4" x 26,9	01.150.00.02
25	1" x 33,7	01.150.00.03
32	1 1/4" x 42,4	01.150.00.04
40	1 1/2" x 48,3	01.150.00.05
50	2" x 60,3	01.150.00.06
65	2 1/2" x 76,1	01.220.00.07
80	3" x 88,9	01.220.00.08
100	4" x 114,3	01.220.00.09

DIN EN 10255 y DIN EN 10220 serie 1

PLÁSTICO

RACOR CON TERMINAL ROSCA MACHO TIPO A-PE/AF-PE

IMPORTANTE:

Para instalar los accesorios de GeboOriginal de las series 153 155 220, en tuberías de PE-PPR, para agua caliente y calefacción es necesario instalar un casquillo interior. En las medidas a partir de 75 mm, utilice los casquillos interiores disponibles en el mercado para tubos de SDR11.



SERIES 153/155:

20,0 mm - 63,0 mm

TEMPERATURA Y PRESIÓN DE TRABAJO:

Agua: máx. 20°C / PE 80 y PE-Xa máx. 12,5 bar; PE 100 máx. 16 bar.
 Gas [exterior de edificios]: PE 80, PE 100 y PE-Xa máx. 4 bar.
 Aire comprimido: PE 80 y PE-Xa máx. 10 bar; PE 100 máx. 12,5 bar.
 Otros consultar

ENSAYO DE PRUEBAS:

DIN 8076/DIN EN 10284,
 DVGW-Reg.-No.: CW-7511CP0631
 Gas: DVGW hoja de trabajo G 5600-1,
 DVGW Reg.-No.: DG-7521CP0412



SERIES 220 PE / 22P:

75,0 mm - 110,0 mm

TEMPERATURA Y PRESIÓN DE TRABAJO:

Agua: máx. 20°C/PE 80, PE-Xa y PE 100 máx. 10 bar Aire comprimido: PE 80, PE-Xa y PE 100 máx. 10 bar Para medidas 75 y 90 mm utilizar pieza universal para tubo de acero.

ø exterior (mm)	rosca	Código artículo
20	1/2"	03.153.00.0120
25	3/4"	03.153.00.0225
32	1"	03.153.00.0332
40	1 1/4"	03.153.00.0440
50	1 1/2"	03.153.00.0550
63	2"	03.153.00.0663
75	2 1/2"	01.220.00.07 (universal)
90	3"	01.220.00.08 (universal)
110	4"	03.220.00.09110

PE 80, PE 100, PE-Xa (SDR 11 respectivamente) según DVGW hoja de trabajo GW 335 A2/A3 y DIN 8074/75, DIN EN 12201-2 y DIN 16893

TERMINAL ROSCA MACHO TIPO A-AF

CARACTERÍSTICAS

DN	Rosca ISO 7/1	ACERO		PE		Longitud ~A [mm]	~SW [mm]	Medidas entre vértices ~e [mm]	Margen de introducción [mm]	
		Ø exterior del tubo [mm]	Peso [kg]	Ø exterior del tubo [mm]	Peso [kg]				min.	max.
10	3/8"	17.2	0.2			82	31.5	34	25	55
15	1/2"	21.3	0.3	20.0	0.3	100	41	44	30	70
20	3/4"	26.9	0.5	25.0	0.5	100	50	54	30	70
25	1"	33.7	0.6	30.0	0.6	100	55	60	35	65
				32.0	0.6	100	55	60	35	65
32	1 1/4"	42.4	1.0	38.0	1.0	115	70	76	40	70
				40.0	1.0	115	70	76	40	70
40	1 1/2"	48.3	1.1	50.0	1.1	115	75	81	40	75
50	2"	60.3	1.7	63.0	1.6	130	90	97	40	85
						130	90	97	40	85
65	2 1/2"	76.1	3.2	75.0	3.2	155	100	150	50	95
80	3"	88.9	4.5	90.0	4.5	180	120	160	50	105
100	4"	114.3	6.0	110.0	6.0	180	135	185	50	105



MEDIDAS Ø

ACERO

1/2" (17,2mm) - 2" (60.3mm)

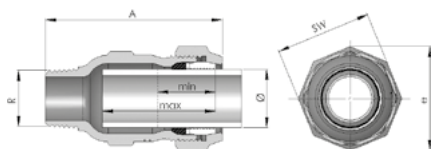

ACERO

2 1/2" (76.1mm) - 4" (114.3mm)

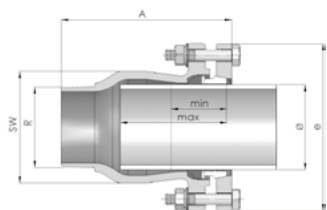

PE

20 mm - 63 mm

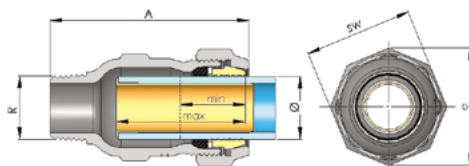

PE

75 mm - 110 mm

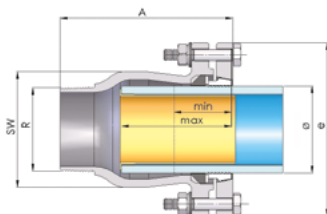

ACERO

TERMINAL ROSCA HEMBRA TIPO I-IF



DIN EN 10255 y DIN EN 10220 serie 1

PARA CONDUCCIONES DE Agua, gas (exterior de edificios), aire comprimido: hasta 70 °C, combustible de calefacción (hasta 2")

3/8" - 2"
SERIE 150 (17,2-60,3 mm)

TEMPERATURA Y PRESIÓN DE TRABAJO:

Agua: fría máx. 25°C / máx. 10 bar hasta 3/4" y máx. 16 bar a partir de 1".

Agua de calefacción máx. 80°C / máx. 6 bar

Gas a partir de DN 15 (exterior de edificios): temperatura ambiente -20 °C a +60 °C, máx 5 bar.

Combustible de calefacción EL según DIN 51603-1 (sólo para líneas de llenado) a partir de DN 15. 40 °C / máx. 6 bar

ENSAYO DE PRUEBAS:

Agua: DVGW W 534, DVGW-DW-8511AU2216

Gas: DIN 3387-1, DVGW-NG-4502AP1454

Examinado VdS (redes contra-incendio) a partir de DN25 Combustible calefacción: examinado DIBt, nº autorización Z-38.4-212



2 1/2" - 4"
SERIE 220 (76,1-114,3 mm)

TEMPERATURA Y PRESIÓN DE TRABAJO:

Agua: fría máx. 25 °C / máx. 16 bar. Calefacción máx. 80 °C / máx. 6 bar.

Gas a partir de DN 15

(exterior de edificios): temperatura ambiente -20 °C a +60 °C, máx. 5 bar.

Examinado VdS (redes contra-incendio) máx 16 bar.

Aire comprimido: máx. 10 bar.

ENSAYO DE PRUEBAS:

Agua: DVGW W 534, DVGW: 8511AU2217

Gas: DIN 3387-1, DVGW: NG-4502AP1491

Examinado VdS (redes contra-incendio)



DN	Rosca x Ø exterior [mm]	Código artículo
10	3/8" x 17,2	01.150.01.00
15	1/2" x 21,3	01.150.01.01
20	3/4" x 26,9	01.150.01.02
25	1" x 33,7	01.150.01.03
32	1 1/4" x 42,4	01.150.01.04
40	1 1/2" x 48,3	01.150.01.05
50	2" x 60,3	01.150.01.06
65	2 1/2" x 76,1	01.220.01.07
80	3" x 88,9	01.220.01.08
100	4" x 114,3	01.220.01.09

PLÁSTICO

RACOR CON TERMINAL ROSCA HEMBRA TIPO I-PE/IF-PE

IMPORTANTE:

Para instalar los accesorios de GeboOriginal de las series 153, 155 y 220 en tuberías de PE-PPR, para agua caliente y calefacción es necesario instalar un casquillo interior. En las medidas a partir de 75 mm, utilice los casquillos interiores disponibles en el mercado para tubos de SDR11.



SERIES 153/155:

20,0 mm - 63,0 mm

TEMPERATURA Y PRESIÓN DE TRABAJO:

Agua: máx. 20 °C/PE 80 y PE-Xa máx. 12,5 bar; PE 100 máx. 16 bar
 Gas (exterior de edificios): PE 80, PE 100 y PE-Xa máx. 4 bar
 Aire comprimido: PE 80 y PE-Xa máx. 10 bar; PE 100 máx. 12,5 bar

ENSAYO DE PRUEBAS:

DIN 8076/DIN EN 10284
 DVGW-Reg.-No.: CW-7511CP0631
 Gas: DVGW hoja de trabajo G 5600-1, DVGW Reg.-No.: DG-7521CP0412



SERIES 220 PE / 22P:

75,0 mm - 110,0 mm

TEMPERATURA Y PRESIÓN DE TRABAJO:

Agua: máx. 20 °C/PE 80, PE-Xa y PE 100 máx. 10 bar
 Aire comprimido: PE 80, PE-Xa y PE 100 máx. 10 bar
 Otros consultar

DN	ROSCA X Ø EXTERIOR DEL TUBO (MM)	CÓDIGO
15	1/2" x 20	03.153.01.0120
20	3/4" x 25	03.153.01.0225
25	1" x 32	03.153.01.0332
32	1 1/4" x 40	03.153.01.0440
40	1 1/2" x 50	03.153.01.0550
50	2" x 63	03.153.01.0663
65	2 1/2" x 75 *	03.220.01.0775
80	3" x 90 *	03.220.01.0890
100	4" x 110 *	03.220.01.09110

PE 80, PE 100, PE-Xa (SDR 11 respectivamente) según DVGW hoja de trabajo GW 335 A2/A3 y DIN 8074/75, DIN EN 12201-2 y DIN 16893

*No apto para gas

TERMINAL ROSCA HEMBRA TIPO I-IF

CARACTERÍSTICAS

DN	Rosca ISO 7/1	ACERO		PE		Longitud ~A [mm]	~SW [mm]	Medidas entre vértices ~e [mm]	Margen de introducción [mm]	
		ϕ exterior del tubo [mm]	Peso [kg]	ϕ exterior del tubo [mm]	Peso [kg]				min.	max.
10	3/8"	17.2	0.2			82	31.5	34	25	55
15	1/2"	21.3	0.3	20.0	0.3	100	41	44	30	70
20	3/4"	26.9	0.6	25.0	0.5	100	50	54	30	70
25	1"	33.7	0.6	30.0	0.6	100	55	60	35	65
				32.0	0.6	100	55	60	35	65
32	1 1/4"	42.4	1.0	38.0	1.0	115	70	76	40	65
				40.0	1.0	115	70	76	40	70
40	1 1/2"	48.3	1.1	50.0	1.1	115	75	81	40	75
50	2"	60.3	1.6	63.0	1.6	130	90	97	40	85
						130	90	97	40	85
65	2 1/2"	76.1	3.2	75.0	3.3	155	100	150	50	95
80	3"	88.9	4.0	90.0	4.5	170	120	160	50	105
100	4"	114.3	5.4	110.0	6.1	160	135	185	50	105



MEDIDAS Ø

ACERO

1/2" (17,2mm) - 2" (60.3mm)

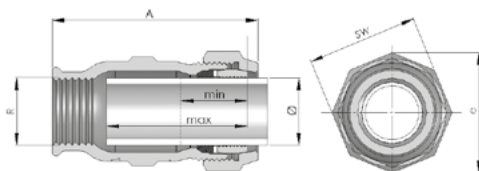

ACERO

2 1/2" (76.1mm) - 4" (114.3mm)

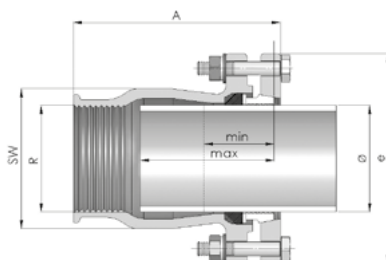

PE

20 mm - 63 mm

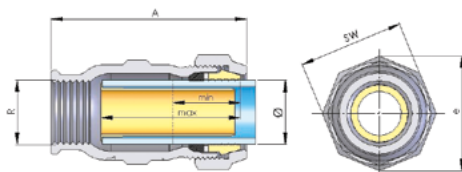

PE

75 mm - 110 mm

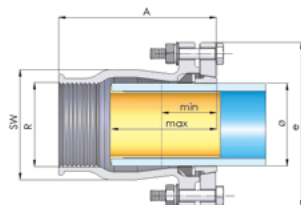

ACERO

UNIÓN TUBO-TUBO TIPO O-OF



DIN EN 10255 y DIN EN 10220 serie 1

MEDIOS: Agua, gas (exterior de edificios), aire comprimido, combustible de calefacción EL (según DIN 51603-1) hasta 2" (¡observar TRBF / reglamentos para líquidos inflamables! sólo para líneas de llenado de gasóleo de calefacción)

3/8" - 2"
SERIE 150 (17,2-60,3 mm)

TEMPERATURA Y PRESIÓN DE TRABAJO:

Agua: agua fría máx. 25°C / máx. 10 bar hasta 3/4" y máx. 16 bar a partir de 1"

Calefacción máx. 80°C / máx. 6 bar

Gas a partir de DN 15 (exterior de edificios): temperatura ambiente -20 °C a +60 °C, máx. 5 bar

Combustible de calefacción EL según DIN 51603-1 (sólo para líneas de llenado) a partir de DN 15 40 °C/máx. 6 bar

Examinado VdS (redes contra-incendio) a partir de DN 25: máx. 12,5 bar

Aire comprimido: máx. 12,5 bar

ENSAYO DE PRUEBAS:

Agua: DVGW W 534, DVGW-DW-8511AU2216

Gas: DIN 3387-1, DVGW-NG-4502AP1454

Examinado VdS (redes contra-incendio) a partir de DN25

Combustible de calefacción: examinado DIBt, nº autorización Z-38.4-212



2 1/2" - 4"
SERIE 220 (76,1-114,3 mm)

TEMPERATURA Y PRESIÓN DE TRABAJO:

Agua fría máx. 25°C/máx. 16 bar

Calefacción máx. 80°C/máx. 6 bar.

Gas a partir de DN 15 (exterior de edificios): temperatura ambiente -20 °C a +60 °C, máx. 10 bar.

ENSAYO DE PRUEBAS:

Agua: DVGW W 534, DVGW: 8511AU2217. Gas: DIN 3387-1, DVGW-NG-4502AP1491. Examinado VdS (redes contra-incendio)



DN	Rosca x Ø exterior [mm]	Código artículo
10	17,2 x 17,2 {3/8"}	01.150.02.00
15	21,3 x 21,3 {1/2"}	01.150.02.01
20	26,9 x 26,9 {3/4"}	01.150.02.02
25	33,7 x 33,7 {1"}	01.150.02.03
32	42,4 x 42,4 {1 1/4"}	01.150.02.04
40	48,3 x 48,3 {1 1/2"}	01.150.02.05
50	60,3 x 60,3 {2"}	01.150.02.06
65	76,1 x 76,1 {2 1/2"}	01.220.02.07
80	88,9 x 88,9 {3"}	01.220.02.08
100	114,3 x 114,3 {4"}	01.220.02.09

PLÁSTICO

UNIÓN TUBO-TUBO TIPO O-PE/ OF-PE

MIX: ACERO-PE

IMPORTANTE:

Para instalar los accesorios de GeboOriginal de las series 153, 155 y 220 en tuberías de PE-PPR, para agua caliente y calefacción es necesario instalar un casquillo interior. En las medidas a partir de 75 mm, utilice los casquillos interiores disponibles en el mercado para tubos de SDR11.



SERIES 153/155:

20,0 mm - 63,0 mm

TEMPERATURA Y PRESIÓN DE TRABAJO:

Agua: máx. 20 °C/PE 80 y PE-Xa máx. 12,5 bar; PE 100 máx. 16 bar.

Gas (exterior de edificios): PE 80 máx. 4 bar, PE 100 máx. 10 bar y PE-Xa máx. 8 bar.

Aire comprimido: PE 80 y PE-Xa máx. 10 bar; PE 100 máx. 12,5 bar.

ENSAYO DE PRUEBAS:

DIN 8076/DIN EN 10284, DVGW-Reg.-No.: CW-7511CP0631

Gas: DVGW hoja de trabajo G 5600-1, DVGW Reg.-No.: DG-7521CP0412

SERIES 220 PE / 22P:

75,0 mm - 110,0 mm

TEMPERATURA Y PRESIÓN DE TRABAJO:

Agua: máx. 20 °C/PE 80, PE-Xa y PE 100 máx. 10 bar

Aire comprimido: PE 80, PE-Xa y PE 100 máx. 10 bar

Otros consultar

Para medidas 75 y 90 mm utilizar pieza universal para tubo de acero.



DN	ø exterior [mm]	Código artículo
Transición Acero-PE ø exterior [mm]		
15	21.3 x 20	03.154.02.0120
20	26.9 x 25	03.154.02.0225
25	33.7 x 32	03.154.02.0332
32	42.4 x 40	03.154.02.0440
40	48.3 x 50	03.154.02.0550
50	60.3 x 63	03.154.02.0663
65	76.1 x 75*	01.220.02.07 (universal)
80	88.9 x 90*	01.220.02.08 (universal)
100	114.3 x 110*	03.220.02.09110
PE-PE [mm]		
15	20 x 20	03.155.02.20
20	25 x 25	03.155.02.25
25	32 x 32	03.155.02.32
32	40 x 40	03.155.02.40
40	50 x 50	03.155.02.50
50	63 x 63	03.155.02.63
65	75 x 75*	01.220.02.07 (universal)
80	90 x 90*	01.220.02.08 (universal)
100	110 x 110*	03.220.02.110

* - No apto para aplicaciones de gas.

UNIÓN TUBO-TUBO TIPO O-OF

CARACTERÍSTICAS

DN	ACERO		PE		Longitud ~A [mm]	~SW [mm]	Medidas entre vértices ~e [mm]	Margen de introducción [mm]	
	Ø exterior del tubo [mm]	Peso [kg]	Ø exterior del tubo [mm]	Peso [kg]				min.	max.
10	17.2	0.2			85	31.5	34	25	35
15	21.3	0.4	20.0	0.5	120	41	44	30	50
20	26.9	0.7	25.0	0.7	120	50	54	30	50
25	33.7	0.8	32.0	0.8	120	55	60	35	50
32	42.4	1.3	40.0	1.3	130	70	76	40	55
40	48.3	1.5	50.0	1.5	130	75	81	40	55
50	60.3	2.2	63.0	2.2	145	90	97	40	65
					145	90	97	40	65
65	76.1	5.1	75.0	5.1	200	100	150	50	75
80	88.9	6.8	90.0	6.0	215	120	160	50	85
100	114.3	7.6	110.0	7.6	205	135	185	50	85



MEDIDAS Ø

ACERO

1/2" (17,2mm) - 2" (60.3mm)

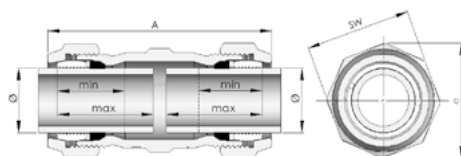

ACERO

2 1/2" (76.1mm) - 4" (114.3mm)

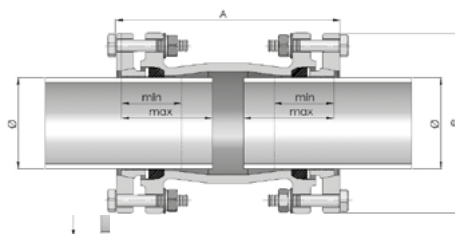

PE

20 mm - 63 mm

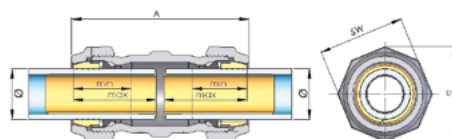

PE

75 mm - 110 mm

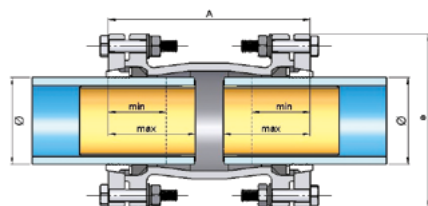

ACERO

MANGUITO TÉ (DERIVACIÓN) TIPO T-TF



PARA CONDUCCIONES DE Agua, gas (exterior de edificios), aire comprimido: hasta 70°, combustible de calefacción (hasta 2")

3/8" - 2"
SERIE 150 (17,2-60,3 mm)

TEMPERATURA Y PRESIÓN DE TRABAJO:

Agua: fría máx. 25 °C/máx. 10 bar hasta 3/4" y máx. 16 bar a partir de 1"

Calefacción: máx. 80 °C/ máx. 6 bar

Gas a partir de DN 15 (exterior de edificios): temperatura ambiente -20 °C a +60 °C, máx. 5 bar

Combustible de calefacción EL según DIN 51603-1 (sólo para líneas de llenado) a partir de DN 15: 40 °C/máx. 6 bar

Aire comprimido: máx. 12,5 bar

Ensayo de pruebas: Agua: DVGW W 534, DVGW-DW-8511AU2216

Gas: DIN 3387-1, DVGW-NG-4502AP1454

Examinado VdS (redes contra-incendio) a partir de DN25

Combustible de calefacción: examinado DIBt, nº autorización Z-38.4-212



2 1/2" - 4"
SERIE 220 (76,1-114,3 mm)

TEMPERATURA Y PRESIÓN DE TRABAJO:

Agua: fría máx. 25 °C/máx. 16 bar

Calefacción: máx. 80 °C/máx. 6 bar

Gas a partir de DN 15 (exterior de edificios): temperatura ambiente -20 °C a +60 °C, máx. 5 bar

Aire comprimido: máx. 10 bar.

Ensayo de pruebas:

Agua: DVGW W 534, DVGW: 8511AU2217 Gas: DIN 3387-1, DVGW: NG-4502AP1491

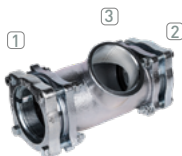

DN	Ø exterior [mm] x 1 x 2 x 3	Código artículo
10	17,2 x 17,2 x 3/8"	01.150.04.00
15	21,3 x 21,3 x 1/2"	01.150.04.01
20	26,9 x 26,9 x 3/4"	01.150.04.02
25	33,7 x 33,7 x 1"	01.150.04.03
32	42,4 x 42,4 x 1 1/4"	01.150.04.04
40	48,3 x 48,3 x 1 1/2"	01.150.04.05
50	60,3 x 60,3 x 2"	01.150.04.06
65	76,1 x 76,1 x 2 1/2"	01.220.04.07
80	88,9 x 88,9 x 3"	01.220.04.08
100	114,3 x 114,3 x 4"	01.220.04.09

DIN EN 10255 y DIN EN 10220 serie 1

PLÁSTICO

MANGUITO TÉ (DERIVACIÓN) TIPO T-PE/TF-PE

MIX: ACERO-PE

IMPORTANTE:

Para instalar los accesorios de GeboOriginal de las series 153, 155 y 220 en tuberías de PE-PPR, para agua caliente y calefacción es necesario instalar un casquillo interior. En las medidas a partir de 75 mm, utilice los casquillos interiores disponibles en el mercado para tubos de SDR11.



SERIES 153/155
[20 mm - 63 mm]

TEMPERATURA Y PRESIÓN DE TRABAJO:

Agua: máx. 20 °C/PE 80 y PE-Xa máx. 12,5 bar; PE 100 máx. 16 bar.
Gas (exterior de edificios): PE 80, PE 100 y PE-Xa máx. 4 bar.
Aire comprimido: PE 80 y PE-Xa máx. 10 bar; PE 100 máx. 12,5 bar

ENSAYO DE PRUEBAS:

DIN 8076/DIN EN 10284, DVGW-Reg.-No.: CW-7511CP0631
Gas: DVGW hoja de trabajo G 5600-1, DVGW Reg.-No.: DG-7521CP0412



SERIES 220 PE/22P
[75 mm - 110 mm]

TEMPERATURA Y PRESIÓN DE TRABAJO:

Agua: máx. 20 °C/PE 80, PE-Xa y PE 100 máx. 10 bar
Aire comprimido: PE 80, PE-Xa y PE 100 máx. 10 bar

DN	Transición acero-PE Ø exterior [mm] x rosca 1 x 2 x 3	Código artículo
Transición Acero-PE Ø exterior [mm]		
15	21.3 x 20 x 1/2"	03.154.04.0120
20	26.9 x 25 x 3/4"	03.154.04.0225
25	33.7 x 32 x 1"	03.154.04.0332
32	42.4 x 40 x 1 1/4"	03.154.04.0440
40	48.3 x 50 x 1 1/2"	03.154.04.0550
50	60.3 x 63 x 2"	03.154.04.0663
65	76.1 x 75 x 2 1/2"*	01.220.04.07 [universal]
80	88.9 x 90 x 3"*	01.220.04.08 [universal]
100	114.3 x 110 x 4"*	03.220.04.09110
PE-PE [mm]		
15	20 x 20 x 1/2"	03.155.04.20
20	25 x 25 x 3/4"	03.155.04.25
25	32 x 32 x 1"	03.155.04.32
32	40 x 40 x 1 1/4"	03.155.04.40
40	50 x 50 x 1 1/2"	03.155.04.50
50	63 x 63 x 2"	03.155.04.63
65	75 x 75 x 2 1/2"*	01.220.04.07 [universal]
80	90 x 90 x 3"*	01.220.04.08 [universal]
100	110 x 110 x 4"*	03.220.04.110

* - No apto para aplicaciones de gas.

MANGUITO TÉ (DERIVACIÓN) TIPO T-TF

CARACTERÍSTICAS

DN	Rosca [ISO 7/1]	ACERO		PE		Longitud ~A [mm]	~SW [mm]	Medidas entre vértices ~e [mm]	Margen de introducción [mm]	
		∅ exterior del tubo [mm]	Peso [kg]	∅ exterior del tubo [mm]	Peso [kg]				min.	max.
10	3/8"	17.2	0.3			95	31.5	34	25	35
15	1/2"	21.3	0.5	20	0.5	120	41	44	30	40
20	3/4"	26.9	0.8	25	0.8	130	50	54	30	40
25	1"	33.7	0.9	30	0.9	135	55	60	35	42
				32	0.9	135	55	60	35	42
32	1 1/4"	42.4	1.4	38	1.5	140	70	76	40	45
				40	1.5	140	70	76	40	45
40	1 1/2"	48.3	1.6	50	1.6	155	75	81	40	45
50	2"	60.3	2.5	63	2.5	180	90	97	40	55
									40	55
65	2 1/2"	76.1	6.0	75	5.5	250	./.	150	50	75
80	3"	88.9	6.8	90	7.5	280	./.	160	50	85
100	4"	114.3	9.1	110	9.1	280	./.	185 <small>(180 for PE)</small>	50	85



MEDIDAS Ø

ACERO

1/2" (17,2mm) - 2" (60.3mm)

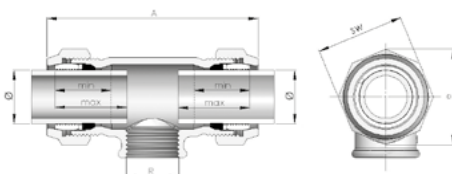

ACERO

2 1/2" (76.1mm) - 4" (114.3mm)

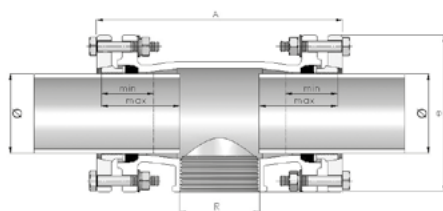

PE

20 mm - 63 mm

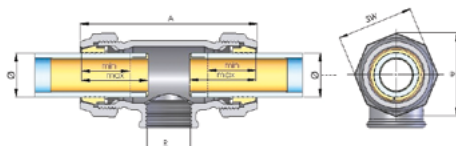

PE

75 mm - 110 mm

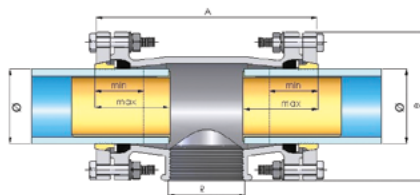

ACERO

MANGUITO UNIÓN-REDUCTOR TIPO OR



PARA CONDUCCIONES DE Agua, gas (exterior de edificios), aire comprimido: hasta 70 °C, combustible de calefacción (hasta 2")

3/4" - 2"
SERIE 150 [26,9 mm - 60,3 mm]

TEMPERATURA Y PRESIÓN DE TRABAJO:

Agua: fría máx. 25 °C/máx. 10 bar hasta 3/4" y máx. 16 bar a partir de 1".
Calefacción: máx. 80 °C/máx. 6 bar. Gas a partir de DN 15 (exterior de edificios): temperatura ambiente -20 °C a +60 °C, máx. 5 bar.
Redes contra-incendio (VdS) a partir de DN 25: máx. 12,5 bar.
Aire comprimido: máx. 12,5 bar

ENSAYO DE PRUEBAS:

Agua: DVGW W 534, DVGW-DW-8511AU2216
Gas: DIN 3387-1, DVGW-NG-4502AP1454
Examinado VdS (redes contra-incendio) a partir de DN25
Combustible de calefacción: examinado DIBt, nº autorización Z-38.4-212



DN	Ø exterior [mm]	Código artículo
25 x 20	33,7 x 26,9 (1" x 3/4")	01.150.02.0302
32 x 20	42,4 x 26,9 (1 1/4" x 3/4")	01.150.02.0402
32 x 25	42,4 x 33,7 (1 1/4" x 1")	01.150.02.0403
40 x 25	48,3 x 33,7 (1 1/2" x 1")	01.150.02.0503
40 x 32	48,3 x 42,4 (1 1/2" x 1 1/4")	01.150.02.0504
50 x 32	60,3 x 42,4 (2" x 1 1/4")	01.150.02.0604
50 x 40	60,3 x 48,3 (2" x 1 1/2")	01.150.02.0605

DIN EN 10255 y DIN EN 10220 serie 1

PLÁSTICO

MANGUITO-UNIÓN REDUCTOR TIPO OR-PE

MIX: ACERO-PE

PE 80, PE 100, PE-Xa (SDR 11 respectivamente) según DVGW hoja de trabajo GW 335 A2/A3 y DIN 8074/75, DIN EN 12201-2 y DIN 16893



IMPORTANTE:

Para instalar los accesorios de GeboOriginal de las series 153, 155 y 220 en tuberías de PE-PPR, para agua caliente y calefacción es necesario instalar un casquillo interior. En las medidas a partir de 75 mm, utilice los casquillos interiores disponibles en el mercado para tubos de SDR11.

SERIES 153/155

[25 mm - 63 mm]

TEMPERATURA Y PRESIÓN DE TRABAJO:

Agua: máx. 20 °C/PE 80 y PE-Xa máx. 12,5 bar; PE 100 máx. 16 bar

Gas (exterior de edificios): PE 80 máx. 4 bar, PE 100 máx. 10 bar y PE-Xa máx. 8 bar.

Aire comprimido: PE 80 y PE-Xa máx. 10 bar; PE 100 máx. 12,5 bar.

ENSAYO DE PRUEBAS:

Agua: DIN 8076/ DIN EN 10284,

DVGW nº registro CW-7511CP0631

Gas: DVGW hoja de trabajo G 5600-1,

DVGW nº registro: DG-7521CP0412

DN	ø exterior [mm]	Código artículo
Transición Acero-PE ø exterior [mm]		
20 x 25	26.9 x 32	03.154.02.0232
20 x 32	26.9 x 40	03.154.02.0240
25 x 20	33.7 x 25	03.154.02.0325
25 x 32	33.7 x 40	03.154.02.0340
25 x 40	33.7 x 50	03.154.02.0350
32 x 20	42.4 x 25	03.154.02.0425
32 x 25	42.4 x 32	03.154.02.0432
32 x 40	42.4 x 50	03.154.02.0450
32 x 50	42.4 x 63	03.154.02.0463
40 x 25	48.3 x 32	03.154.02.0532
40 x 32	48.3 x 40	03.154.02.0540
40 x 50	48.3 x 63	03.154.02.0563
50 x 32	60.3 x 40	03.154.02.0640
50 x 40	60.3 x 50	03.154.02.0650
PE-PE [mm]		
20 x 25	25 x 32	03.155.02.2532
25 x 32	32 x 40	03.155.02.3240
25 x 40	32 x 50	03.155.02.3250
32 x 40	40 x 50	03.155.02.4050
32 x 50	40 x 63	03.155.02.4063
40 x 50	50 x 63	03.155.02.5063

MANGUITO UNIÓN-REDUCTOR TIPO OR

CARACTERÍSTICAS

DN	ACERO		PE		Longitud -A [mm]	-SW [mm]	Medidas entre vértices -e [mm]	Margen de introducción [mm]		
	Ø exterior del tubo [mm]	Peso [kg]	Ø exterior del tubo [mm]	Peso [kg]				min.1	min.2	max.
25 x 20	33.7 x 26.9	0,7	32 x 25	0,7	117	55	60	35	30	50
32 x 20	42.4 x 26.9	1,0	38 x 25	1,0	130	70	76	40	30	55
		1,0	40 x 25	1,0	130	70	76	40	30	55
32 x 25	42.4 x 33.7	1,1	32 x 38	1,1	130	70	76	40	35	55
		1,1	40 x 32	1,1	130	70	76	40	35	55
40 x 25	48.3 x 33.7	1,3	50 x 30	1,3	130	75	81	40	35	55
		1,3	50 x 32	1,3	130	75	81	40	35	55
40 x 32	48.3 x 42.4	1,3	50 x 38	1,3	130	75	81	40	40	55
		1,3	50 x 40	1,3	130	75	81	40	40	55
50 x 32	60.3 x 42.4	2,1	63 x 38	2,1	145	90	97	40	40	65
		2,0	63 x 40	2,0	145	90	97	40	40	65
50 x 40	60.3 x 48.3	2,2	63 x 50	2,2	145	90	97	40	40	65



MEDIDAS Ø

ACERO

33.7 mm – 60.3 mm

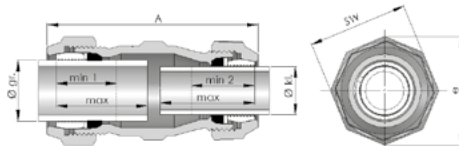

PE

32 mm – 63 mm

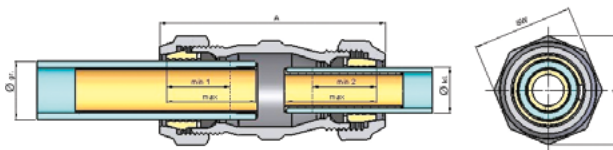

ACERO

MANGUITO UNIÓN-LARGO TIPO OL

DIN EN 10255 y DIN EN 10220 serie 1

PARA CONDUCCIONES DE:

Agua, gas (exterior de edificios), aire comprimido, combustible de calefacción (hasta 2")



1/2" - 2"
SERIE 150 (21,3 mm - 60,3 mm)

TEMPERATURA Y PRESIÓN DE TRABAJO:

Agua: fría máx. 25 °C/máx. 10 bar hasta 3/4" y máx. 16 bar a partir de 1"

Calefacción máx. 80 °C/máx. 6 bar

Gas a partir de DN 15 (exterior de edificios): temperatura ambiente -20 °C a +60 °C, máx. 5 bar

Aire comprimido: máx. 12,5 bar.

Combustible de calefacción máx 40 °C/ más 6 bar. Redes contra-incendio máx 12,5 bar.

ENSAYO DE PRUEBAS:

Agua: DVGW W 534, DVGW-DW-8511AU2216

Gas: DIN 3387-1, DVGW-NG-4502AP1454

Examinado VdS (redes contra-incendio) a partir de DN25

Combustible de calefacción: examinado DIBt, nº autorización Z-38.4-212

DN	Ø exterior [mm]	Código artículo
15	21,3 x 21,3 (1/2")	01.150.03.01
20	26,9 x 26,9 (3/4")	01.150.03.02
25	33,7 x 33,7 (1")	01.150.03.03
32	42,4 x 42,4 (1 1/4")	01.150.03.04
40	48,3 x 48,3 (1 1/2")	01.150.03.05
50	60,3 x 60,3 (2")	01.150.03.06

MANGUITO UNIÓN-LARGO TIPO OL

CARACTERÍSTICAS

DN	ACERO		Longitud -A [mm]	-SW [mm]	Medidas entre vértices -e [mm]	Profundidad introducción [mm]	
	Ø exterior del tubo [mm]	Peso [kg]				min.	max.
20	26.9	1.2	230	50	54	30	100
25	33.7	1.5	230	55	60	35	100
			230	55	60		
32	42.4	1.7	230	70	76	40	100
			230	70	76		
40	48.3	2.0	230	75	81	40	100
50	60.3	3.2	230	90	97	40	100
			230	90	97		



MEDIDAS Ø

1/2" (21.3mm) - 2" (60.3mm)



ACERO

CODO UNIÓN TIPO WO

DIN EN 10255 y DIN EN 10220 serie 1

PARA CONDUCCIONES DE: Agua, gas (exterior de edificios), aire comprimido, combustible de calefacción (hasta 2") Combustible de calefacción (hasta 2")



1/2" - 2"
SERIE 150 (21,3 mm - 60,3 mm)

TEMPERATURA Y PRESIÓN DE TRABAJO:

Agua: fría máx. 25 °C/máx. 10 bar hasta 3/4" y máx. 16 bar a partir de 1".

Calefacción máx. 80 °C/máx 6 bar.

Gas a partir de DN 15 (exterior de edificios): temperatura ambiente -20 °C a +60 °C, máx. 5 bar.

Combustible de calefacción a partir de DN 15 40 °C/máx. 6 bar

Aire comprimido: máx. 12,5 bar

ENSAYO DE PRUEBAS:

Agua: DVGW W 534, DVGW-DW-8511AU2216

Gas: DIN 3387-1, DVGW-NG-4502AP1454

Combustible de calefacción: examinado DIBt, nº autorización Z-38.4-212

DN	Ø exterior [mm]	Código artículo
15	21,3 x 21,3 (1/2")	01.150.08.01
20	26,9 x 26,9 (3/4")	01.150.08.02
25	33,7 x 33,7 (1")	01.150.08.03
32	42,4 x 42,4 (1 1/4")	01.150.08.04
40	48,3 x 48,3 (1 1/2")	01.150.08.05
50	60,3 x 60,3 (2")	01.150.08.06

PLÁSTICO

CODO TIPO WO-PE

IMPORTANTE:

Para instalar los accesorios de GeboOriginal de las series 153, 155 y 220 en tuberías de PE-PPR, para agua caliente y calefacción es necesario instalar un casquillo interior. En las medidas a partir de 75 mm, utilice los casquillos interiores disponibles en el mercado para tubos de SDR11

SERIES 153/155
(20,0 mm - 63,0 mm)

TEMPERATURA Y PRESIÓN DE TRABAJO:

Agua: máx. 20 °C/PE 80 y PE-Xa máx. 12,5 bar; PE 100 máx. 16 bar.

Gas (exterior de edificios): PE 80 máx. 4 bar, PE 100 máx y PE-Xa máx. 8 bar.

Aire comprimido: PE 80 y PE-Xa máx. 10 bar; PE 100 máx. 12,5 bar

ENSAYO DE PRUEBAS:

Agua: DIN 8076/ DIN EN 10284,

DVGW n° registro CW-7511CP0631

Gas: DVGW hoja detrabajo G 5600-1,

DVGW n° registro: DG-7521CP0412



DN	ø exterior [mm]	Código artículo
Transición Acero-PE ø exterior [mm]		
15	21.3 x 20	03.154.08.0120
20	26.9 x 25	03.154.08.0225
25	33.7 x 32	03.154.08.0332
32	42.4 x 40	03.154.08.0440
40	48.3 x 50	03.154.08.0550
50	60.3 x 63	03.154.08.0663
PE-PE [mm]		
15	20 x 20	03.155.08.20
20	25 x 25	03.155.08.25
25	32 x 32	03.155.08.32
32	40 x 40	03.155.08.40
40	50 x 50	03.155.08.50
50	63 x 63	03.155.08.63

PE 80, PE 100, PE-Xa (SDR 11 respectivamente) según DVGW hoja de trabajo GW 335 A2/A3 y DIN 8074/75, DIN EN 12201-2 y DIN 16893

CODO UNIÓN TIPO WO

CARACTERÍSTICAS

DN	ACERO		PE		Longitud ~A [mm]	~SW [mm]	Medidas entre vértices ~e [mm]	Margen de introducción [mm]	
	Ø exterior del tubo [mm]	Peso [kg]	Ø exterior del tubo [mm]	Peso [kg]				min.	max.
15	21.3	0.5	20	0.5	100	41	44	30	50
20	26.9	0.7	25	0.7	105	50	54	30	50
25	33.7	1.0	30	1.0	115	55	60	35	50
			32	1.0	115	55	60	35	50
32	42.4	1.4	38	1.5	125	70	76	40	55
			40	1.4	125	70	76	40	55
40	48.3	1.8	50	1.9	150	75	81	40	75
50	60.3	3.3	63	3.4	170	90	97	40	85
					170	90	97	40	85

MEDIDAS Ø

ACCERO

1/2" (21.3mm) - 2"(60.3mm)

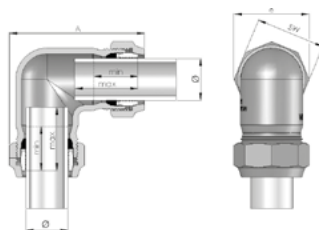

PE

20 mm - 63 mm

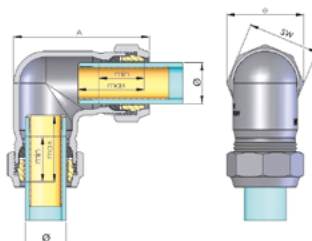

ACERO

CODO UNIÓN CON ROSCA MACHO TIPO WA

PARA CONDUCCIONES DE Agua, gas (exterior de edificios), aire comprimido, combustible de calefacción (hasta 2")

1" - 2"
SERIE 150 (33,7 mm - 60,3 mm)

TEMPERATURA Y PRESIÓN DE TRABAJO:

Agua: máx. 20°C/PE 80 y PE-Xa máx. 12,5 bar; PE 100 máx. 16 bar.
Gas (exterior de edificios): PE 80 máx. 4 bar, PE 100 máx y PE-Xa máx. 8 bar.
Aire comprimido: PE 80 y PE-Xa máx. 10 bar; PE 100 máx. 12,5 bar

ENSAYO DE PRUEBAS:

Agua: DVGW W 534, DVGW-DW-8511AU2216
Gas: DIN 3387-1, DVGW-NG-4502AP1454
Combustible de calefacción: examinado DIBt, n° autorización Z-38.4-212

DN	Rosca x ø / exterior (mm)	Código artículo
25	1" x 33,7	01.150.09.03
40	1 1/2" x 48,3	01.150.09.05
50	2" x 60,3	01.150.09.06

DIN EN 10255 y DIN EN 10220 serie 1



PLÁSTICO

CODO TIPO WA-PE

SERIES 153/155
(32 mm - 50 mm - 63 mm)

TEMPERATURA Y PRESIÓN DE TRABAJO:

Agua: máx. 20°C/PE 80 y PE-Xa máx. 12,5 bar; PE 100 máx. 16 bar
Gas (exterior de edificios): PE 80, PE 100 y PE-Xa máx. 4 bar.
Aire comprimido: PE 80 y PE-Xa máx. 10 bar; PE 100 máx. 12,5 bar

ENSAYO DE PRUEBAS:

Agua: DIN 8076/ DIN EN 10284,
DVGW n° registro CW-7511CP0631
Gas: DVGW hoja de trabajo G 5600-1,
DVGW n° registro: DG-7521CP0412

Rosca x ø ext. tubo [mm]	Código artículo
1" x 32	03.153.09.0332
1 1/2" x 50	03.153.09.0550
2" x 63	03.153.09.0663

PE 80, PE 100, PE-Xa (SDR 11 respectivamente) según DVGW hoja de trabajo GW 335 A2/A3 y DIN 8074/75, DIN EN 12201-2 y DIN 16893



CODO UNIÓN TIPO WA

CARACTERÍSTICAS

DN	Rosca ISO 7/1	ACERO		PE		Longitud ~A [mm]	~SW [mm]	Medidas entre vértices ~e [mm]	Margen de introducción [mm]	
		Ø exterior del tubo [mm]	Peso [kg]	Ø exterior del tubo [mm]	Peso [kg]				min.	max.
40	1 1/2"	48.3	1.2	50.0	1.2	150	75	81	40	75
50	2"	60.3	2.2	63.0	2.2	170	90	97	40	85

MEDIDAS Ø

ACERO

1" (33,7mm) - 2" (60,3mm)

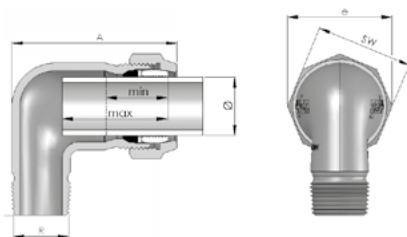

PE

32 mm - 63 mm

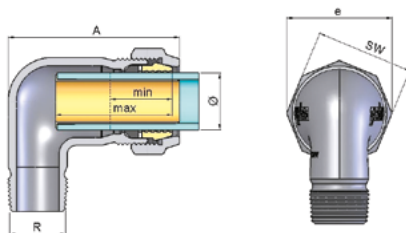

ACERO

TAPÓN TIPO EK-EKF



PARA CONDUCCIONES DE Agua, gas (exterior de edificios), aire comprimido: hasta 70 °C, combustible de calefacción (hasta 2")

1/2" - 2"
SERIE 150 (21,3 MM - 60,3 MM)

TEMPERATURA Y PRESIÓN DE TRABAJO:

Agua: fría máx. 25 °C/máx. 10 bar hasta 3/4" y máx. 16 bar a partir de 1".

Calefacción máx. 80 °C/ máx. 6 bar

Gas (exterior de edificios): temperatura ambiente -20 °C a +60 °C, máx. 5 bar

Combustible de calefacción máx. 40 °C/máx. 6 bar

Aire comprimido: máx. 12,5 bar

ENSAYO DE PRUEBAS:

Agua: DVGW W 534, DVGW-DW-8511AU2216

Gas: DIN 3387-1, DVGW-NG-4502AP1454

Examinado VdS (redes contra-incendio) a partir de DN25

Combustible de calefacción: examinado DIBt, n° autorización Z-38.4-212



2 1/2"
SERIE 220 (76,1 mm)

TEMPERATURA Y PRESIÓN DE TRABAJO:

Agua fría máx. 25 °C/máx. 16 bar. Calefacción máx. 80 °C/ máx. 6 bar.

Gas: temperatura ambiente -20 °C a +60 °C, máx. 5 bar.

Aire comprimido: máx. 10 bar

ENSAYO DE PRUEBAS:

Agua: DVGW W 534, DVGW-Reg-N°: DW-8511AU2217

Gas: DIN 3387-1, DVGW-Reg.-N°: NG-4502AP1491;

Examinado VdS (redes contra-incendio)



DN	Ø exterior [mm]	Código artículo
15	21.3 (1/2")	01.150.07.01
20	26.9 (3/4")	01.150.07.02
25	33.7 (1")	01.150.07.03
32	42.4 (1 1/4")	01.150.07.04
40	48.3 (1 1/2")	01.150.07.05
50	60.3 (2")	01.150.07.06
65	76.1 (2 1/2")	01.220.07.07

DIN EN 10255 y DIN EN 10220 serie 1

TAPÓN TIPO EK-EKF

CARACTERÍSTICAS

DN	TUBO DE ACERO		Longitud ~A [mm]	~SW [mm]	Medidas entre vértices ~e [mm]	Margen de introducción [mm]	
	Ø exterior del tubo [mm]	Peso [kg.]				min.	max.
20	26.9	0.4	53	50	54	30	40
25	33.7	0.5	55	55	60	35	40
			55	55	60	35	40
32	42.4	0.8	61	70	76	40	45
			61	70	76	40	45
40	48.3	0.9	63	75	81	40	50
50	60.3	1.3	72	90	97	40	55
			72	90	97	40	55
65	76.1	3.1	118	100	150	50	90

MEDIDAS Ø

21.3 mm – 60.3 mm y 76.1 mm

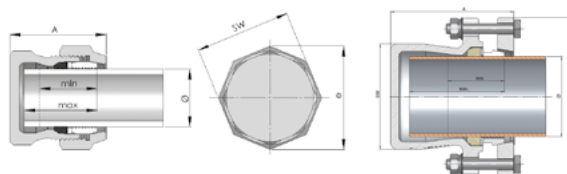

ACERO

PLÁSTICO

MANGUITO UNIVERSAL TIPO PO UNIVERSAL
RACOR HEMBRA UNIVERSAL TIPO PI UNIVERSAL



MATERIALES- MEDIO- PRESIÓN

Materiales:

- Cuerpo: Copolimero (PP-B), resistente a la radiación ultravioleta
- Anillo de apriete: Polipropileno
- Tuerca: Polipropileno, resistente a la radiación ultravioleta
- Anillo de retención: Poliacetal Resin (POM)
- Junta de goma: NBR para diferentes aplicaciones
- Anillo de refuerzo: Acero inoxidable, AISI 304, para rosca interior de 1 1/4"

Medio: Agua potable

Presión: Temperatura hasta 25° PN 16

Aplicaciones: la parte universal permite acoplar tubo de plomo, acero, cobre o PE.



MANGUITO UNIVERSAL, TIPO PO

Ø exterior [mm]	Código artículo
15 - 22 x 25	12.001.02.1525
21 - 27 x 32	12.001.02.2132
27 - 35 x 40	12.001.02.2740

RACOR HEMBRA UNIVERSAL, TIPO PI

Ø exterior [mm]	Código artículo
15 - 22 x 3/4"	12.001.01.2502
21 - 27 x 1"	12.001.01.3203
27 - 35 x 1 1/4"	12.001.01.4004

INSTRUCCIONES DE MONTAJE

PARA TUBOS DE ACERO DIN EN 10255 y DIN EN 10220 serie 1

SERIE 150

MEDIDAS:

Roscas/Medida del tubo ISO 7/1	Ø exterior del tubo [mm]
3/8"	17.2
1/2"	21.3
3/4"	26.9
1"	33.7
1 1/4"	42.4
1 1/2"	48.3
2"	60.3

PROCEDIMIENTO DE MONTAJE:

El anillo con ranura [2] permite un montaje recto o angular de los finales del tubo.

Montaje recto: El anillo de compresión [2] se debe colocar con la ranura [3] en sentido hacia la tuerca [1].

Montaje angular: El anillo de compresión se debe colocar con la ranura [3] en sentido hacia la cámara hermetica [6].

1. Los finales de los tubos se deben cortar rectos. Deben estar sin rebaba, sin deformación y sin rosca. Pinturas e impurezas se deben eliminar.
2. La tuerca [1], el anillo de compresión [2], la arandela [4] y la junta de goma [5] se deben colocar en el final del tubo tal como lo indica el dibujo.
3. La junta de goma [5] se debe introducir como mínimo 10 mm en el final del tubo.
4. Introducir el final del tubo con las piezas en el cuerpo racor [7] y comprobar que este bien colocado.
5. Apretar bien la tuerca [1] con el cuerpo del racor [7]. Se debe tener en cuenta que no se gire el tubo.

Si usa una llave giratoria debe respetar el par de apriete:

3/8" - 1" = 150 Nm · 1 1/4" - 2" = 200 Nm

* Los racores están examinados por el DVGW hasta 25 °C para su uso en agua sanitaria. La junta de goma NBR de los racores soporta una temperatura de 80 °C. Sin embargo, para evitar corrosiones a la parte metálica de nuestros racores, la temperatura máxima recomendable es de +60 °C.

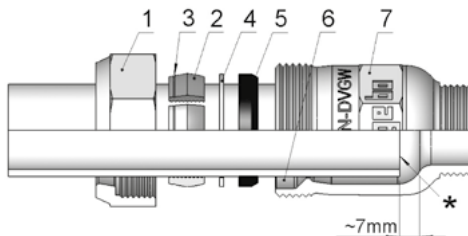

- 1 tuerca
- 2 anillo de compresión
- 3 ranura
- 4 arandela
- 5 junta de goma
- 6 cámara hermetica
- 7 racor

*** ¡Atención a la longitud del montaje!**

Los tubos no se deben introducir hasta el final y en uniones los tubos no se deben tocar.

INSTRUCCIONES DE MONTAJE

PARA TUBOS DE PE

PE 80, PE 100, PE-Xa (SDR 11 respectivamente) según DVGW hoja de trabajo GW 335 A2/A3 y DIN 8074/75, DIN EN 12201-2 y DIN 16893

SERIE 153/155

MEDIDAS:

Roscas/Medida del tubo ISO 7/1	Ø Exterior del Tubo x grueso [mm]
1/2"	20 x 1.9
3/4"	25 x 2.3
1"	32 x 2.9
1 1/4"	40 x 3.7
1 1/2"	50 x 4.6
2"	63 x 5.8

PROCEDIMIENTO DE MONTAJE:

1. Los finales de los tubos se deben cortar rectos.
2. Marcar la longitud del casquillo en el tubo.
3. La tuerca (1), el anillo de compresión (2), la arandela (3) y la junta de goma (4) se deben colocar en el final del tubo tal como lo indica el dibujo. Introducir el casquillo (7) al tubo.
4. La junta de goma (4) se debe introducir como mínimo 10 mm en el final del tubo.
5. El casquillo debe sobresalir de la parte de apriete como mínimo 10 mm.
6. Introducir el final del tubo con las piezas en el cuerpo racor (6) y comprobar que este bien colocado.
7. Apretar bien la tuerca (1) con el cuerpo del racor (6).

Si usa una llave giratoria debe respetar el siguiente par de apriete:

20 mm, 25 mm = 100 Nm

32 – 50 mm = 140 Nm

63 mm = 180 Nm

- 1 tuerca
- 2 anillo de compresión
- 3 arandela
- 4 junta de goma
- 5 cámara hermética
- 6 cuerpo racor
- 7 casquillo

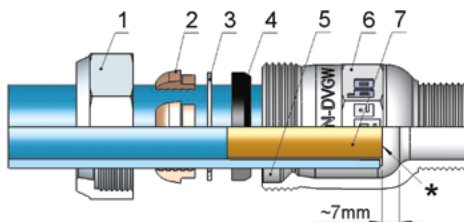

*** ¡Atención a la longitud del montaje!**

Los tubos no se deben introducir hasta el final y en uniones los tubos no se deben tocar.



INSTRUCCIONES DE MONTAJE

PARA TUBOS DE ACERO DIN EN 10255 y DIN EN 10220 serie 1

SERIE 220

MEDIDAS:

Roscas/Medida del tubo ISO 7/1	Ø exterior del tubo [mm]
2 1/2"	76.1
3"	88.9
4"	114.3

PROCEDIMIENTO DE MONTAJE:

1. Los finales de los tubos se deben cortar rectos. Deben estar sin rebaba, sin deformación y sin rosca. Pinturas e impurezas se deben eliminar.
2. La brida (1), el anillo de compresión (2), la arandela (3) y la junta de goma (4) se deben colocar en el final del tubo tal como lo indica el dibujo.
3. La junta de goma (5) se debe introducir como mínimo 10 mm en el final del tubo.
4. Introducir el final del tubo con las piezas en el cuerpo racor (5) y comprobar que este bien colocado.
5. Apretar bien la tuerca (1) con el cuerpo del racor (7).

Par de apriete (llave giratoria) 50 Nm.

Despues de 5 minutos volver a apretar.

* Los racores están examinados por el DVGW hasta 25 °C para su uso en agua sanitaria. La junta de goma NBR de los racores soporta una temperatura de 80 °C. Sin embargo, para evitar corrosiones a la parte metálica de nuestros racores, la temperatura máxima recomendable es de +60 °C.

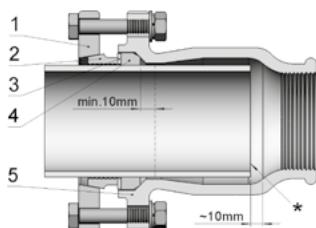

- 1 brida
- 2 anillo de compresión
- 3 arandela
- 4 junta de goma
- 5 racor

*** ¡Atención a la longitud del montaje!**

Los tubos no se deben introducir hasta el final y en uniones los tubos no se deben tocar.

INSTRUCCIONES DE MONTAJE

PARA TUBOS DE PE

PE 80, PE 100, PE-Xa (SDR 11 respectivamente) según DVGW hoja de trabajo GW 335 A2/A3 y DIN 8074/75, DIN EN 12201-2 y DIN 16893

SERIE 220 PE

MEDIDAS:

Roscas/Medida del tubo ISO 7/1	Ø Exterior del Tubo x grueso [mm]
2 1/2"	75 x 6,8
3"	90 x 8,2
4"	110 x 10



PROCEDIMIENTO DE MONTAJE:

1. Colocar la brida (1), el anillo de compresión (2), la arandela (3) y la junta de goma (4) en el final del tubo tal como lo indica el dibujo
2. Introducir el casquillo (7) hasta el final al tubo. Marcar antes la longitud del casquillo en el tubo.
3. La junta de goma (4) se debe introducir como mínimo 10mm en el final del tubo.
4. Introducir el final del tubo con las piezas en el cuerpo racor (5) y comprobar que este bien colocado. El casquillo debe sobresalir de la parte de apriete como mínimo 10 mm.
5. Apretar bien la brida (1) con el cuerpo del racor (5) con el método encruzado.

Si usa una llave giratoria debe respetar el siguiente par de apriete: 50 Nm.

Después de 5 minutos deberá volver a apretar los tornillos.

- 1 brida
- 2 anillo de compresión
- 3 arandela
- 4 junta de goma
- 5 cámara hermética
- 6 cuerpo racor
- 7 casquillo

*** ¡Atención a la longitud del montaje!**

Los tubos no se deben introducir hasta el final y en uniones los tubos no se deben tocar.

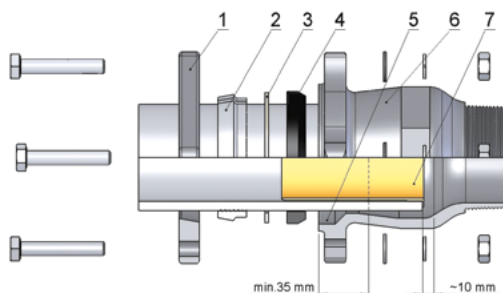

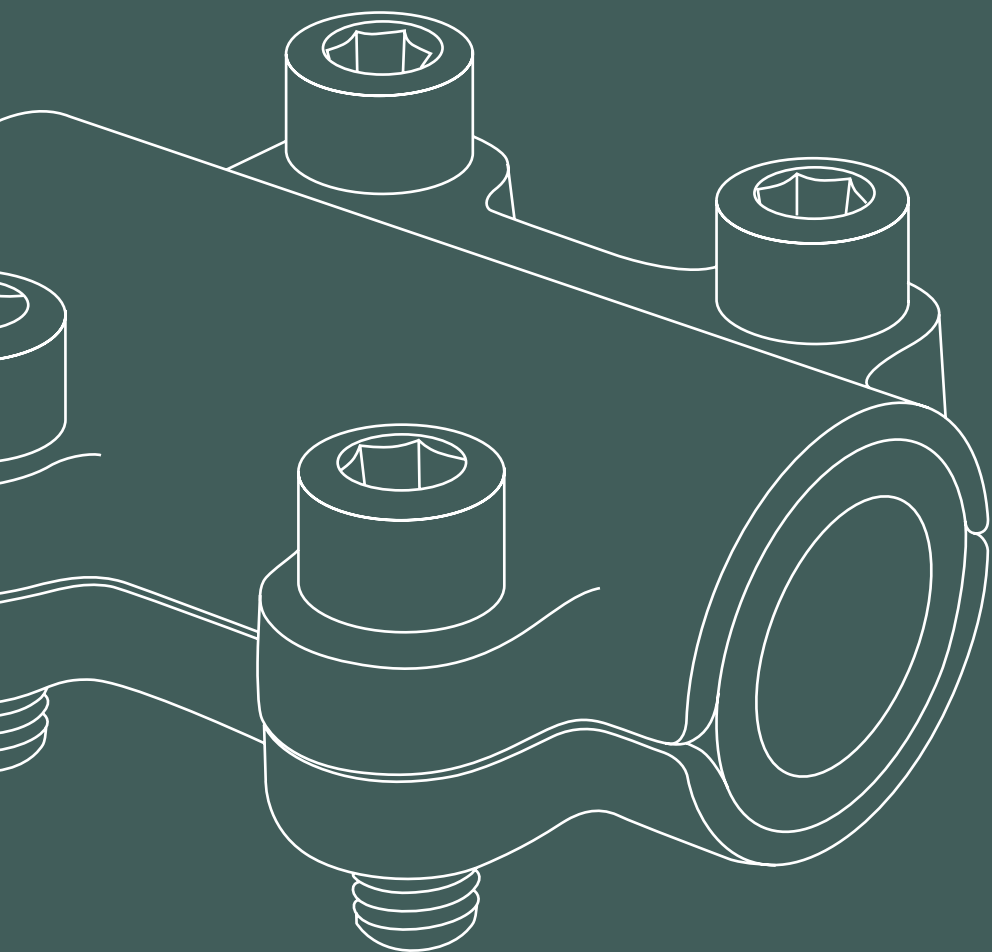

geboclamps

ABRAZADERAS DE REPARACIÓN Y DE
DERIVACIÓN EN FUNDICIÓN MALEABLE
PARA TUBOS DE ACERO, PE Y COBRE



CARACTERÍSTICAS

Aplicaciones *:    

* Esta gama incluye productos que se pueden utilizar para estas aplicaciones

Uso:



REPARA



NUEVO



AMPLIACIONES

Tipo deTubo: acero | PE | cobre

CARACTERÍSTICAS

- Parte superior y parte inferior: Hierro fundido
- Tornillo allen: Acero galvanizado, resistencia 8.8
- Junta de goma: EPDM
- Galvanizado: Electrogalvanizado
- Rosca: Según ISO 7/1 o DIN EN 10226-1

APLICACIONES

Abrazaderas de fundición maleable para tubos de acero:

Tubo según DIN EN 10255 y DIN EN 10220 serie 1

APLICACIONES TÍPICAS

- Reparación de fisuras causados por daños mecánicos en tuberías de agua
- Reparación de poros en tuberías de agua causados por corrosión
- Reparación en corto plazo de tuberías de aire comprimido
- Reparación de fisuras después de daños causados por heladas en tuberías de agua
- DS: En agua fría es posible un montaje EMPOTRADO (PRUEBA DE PRESIÓN ES NECESARIA)

Abrazaderas de fundición maleable con toma para tubos de acero:

Tubo según DIN EN 10255 y DIN EN 10220 serie 1

APLICACIONES TÍPICAS

- Collarín de toma en tubería de agua
- Collarín de toma en tubería de calefacción

Todas las abrazaderas GEBO están diseñadas para un uso duradero

Recomendación: para el proceso de taladrado central, recomendamos utilizar brocas de corona para evitar dañar las roscas

DS

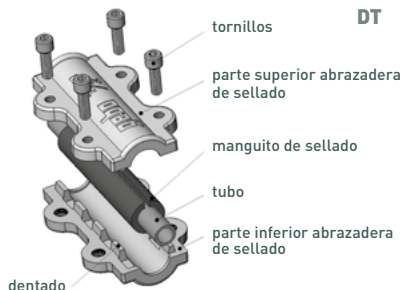

DT

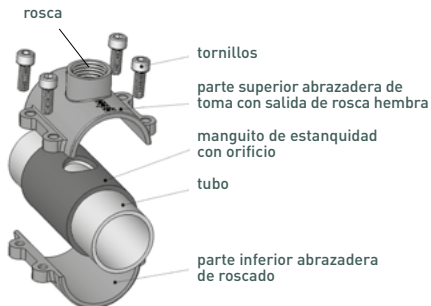

ABRAZADERA LARGA

TIPO DS

PARA SELLAR AGUJEROS, GRIETAS Y ZONAS POROSAS

ACERO

DIN EN 10255 Y DIN EN 10220 SERIE 1

SERIE 252: 1/2" - 4"
[21,3 mm - 114,3 mm]

TEMPERATURA Y PRESIÓN DE TRABAJO:

Agua máx 25 °C / máx. 16 bar, calefacción: máx. 90 °C / máx 6 bar

Aire comprimido (libre de aceites): máx 10 bar



DN	Ø exterior [mm]	Código artículo
15	1/2" (21.3)	01.252.28.01
20	3/4" (26.9)	01.252.28.02
25	1" (33.7)	01.252.28.03
32	1 1/4" (42.4)	01.252.28.04
40	1 1/2" (48.3)	01.252.28.05
50	2" (60.3)	01.252.28.06
65	2 1/2" (76.1)	01.252.28.07
80	3" (88.9)	01.252.28.08
100	4" (114.3)	01.252.28.09

CARACTERÍSTICAS

DN	Ø exterior [mm]	Peso [kg]	Longitud		
			-A [mm]	-B [mm]	-C [mm]
15	17,2	0,3	70	28	53
15	21.3	1.1	134	45	84
20	26.9	1.1	134	50	88
25	33.7	1.3	134	57	98
32	42.4	1.5	134	70	105
40	48.3	1.6	134	75	112
50	60.3	1.8	134	90	122
65	76.1	2.2	134	105	139
80	88.9	3.0	134	115	155
100	114.3	3.0	134	140	194

MEDIDAS Ø 17.2 - 114.3 MM

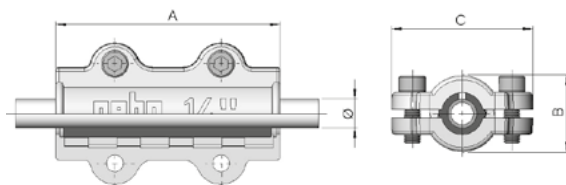

ABRAZADERA CORTA TIPO DC

TIPO DC

PARA SELLAR AGUJEROS, GRIETAS Y ZONAS POROSAS DE CORROSIÓN

ACERO

DIN EN 10255 Y DIN EN 10220 SERIE 1



SERIE 260: 3/8" - 4"
(17,2 mm - 114,3 mm)

TEMPERATURA Y PRESIÓN DE TRABAJO:

Agua: máx. 25 °C / máx. 16 bar

Calefacción: máx 90 °C/ máx. 6 bar

Aire comprimido (libre de aceites): máx. 10 bar

DN	Ø exterior [mm]	Código artículo
10	3/8" (17.2)	01.260.28.00
15	1/2" (21.3)	01.260.28.01
20	3/4" (26.9)	01.260.28.02
25	1" (33.7)	01.260.28.03
32	1 1/4" (42.4)	01.260.28.04
40	1 1/2" (48.3)	01.260.28.05
50	2" (60.3)	01.260.28.06
65	2 1/2" (76.1)	01.260.28.07
80	3" (88.9)	01.260.28.08
100	4" (114.3)	01.260.28.09

CARACTERÍSTICAS

DN	Ø exterior [mm]	Peso [kg]	Longitud		
			~A [mm]	~B [mm]	~C [mm]
10	17,2	0.21	70	28	53
15	21.3	0.30	70	33	60
20	26.9	0.35	70	40	70
25	33.7	0.46	70	46	74
32	42.4	0.64	80	57	86
40	48.3	1.03	110	66	94
50	60.3	1.27	100	80	109
65	76.1	1.99	100	100	140
80	88.9	2.38	100	115	150
100	114.3	3.31	100	140	187

MEDIDAS Ø 17.2 - 114.3 MM

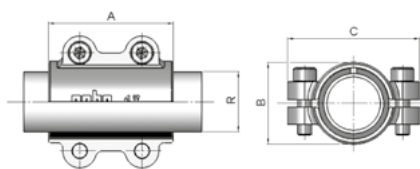

ACERO

ABRAZADERA CON TOMA TIPO DT

DIN EN 10255 y DIN EN 10220 serie 1

SERIE 261: 3/8" - 4"
(17,2 mm - 114,3 mm)

TEMPERATURA Y PRESIÓN DE TRABAJO:

Agua: máx. 25 °C / máx. 16 bar Calefacción: máx. 90 °C/máx. 6 bar



DN	Ø exterior [mm]	Código artículo
10	3/8" [17.2] x 3/8"	01.261.28.0000
15	1/2" [21.3] x 1/2"	01.261.28.0101
20	3/4" [26.9] x 1/2"	01.261.28.0201
25	1" [33.7] x 1/2"	01.261.28.0301
25	1" [33.7] x 3/4"	01.261.28.0302
32	1 1/4" [42.4] x 3/4"	01.261.28.0402
40	1 1/2" [48.3] x 3/4"	01.261.28.0502
50	2" [60.3] x 1"	01.261.28.0603
65	2 1/2" [76.1] x 1"	01.261.28.0703

DN	Ø exterior [mm]	Código artículo
65	2 1/2" [76.1] x 1 1/4"	01.261.28.0704
65	2 1/2" [76.1] x 1 1/2"	01.261.28.0705
80	3" [88.9] x 1"	01.261.28.0803
80	3" [88.9] x 1 1/4"	01.261.28.0804
80	3" [88.9] x 1 1/2"	01.261.28.0805
80	3" [88.9] x 2"	01.261.28.0806
100	4" [114.3] x 1"	01.261.28.0903
100	4" [114.3] x 1 1/4"	01.261.28.0904
100	4" [114.3] x 1 1/2"	01.261.28.0905
100	4" [114.3] x 2"	01.261.28.0906

CARACTERÍSTICAS

DN	Tubo de acero		Longitud				
	Ø exterior [mm]	Peso [kg]	~A [mm]	~B [mm]	~C [mm]	~D [mm]	~E [mm]
10	17.32	0.2	70	28	53	36	22
15	21.3	0.3	70	33	60	50	31
20	26.9	0.4	70	40	70	55	32
25	33.7	0.5	70	46	74	61	37
25	33.7	0.5	70	46	74	61	37
32	42.4	0.6	80	57	86	75	45
40	48.3	1.0	100	66	94	85	48
50	60.3	1.2	100	80	109	100	60
65	76.1	2.0	100	100	140	115	65
65	76.1	2.0	100	100	140	115	65
65	76.1	2.0	100	100	140	115	65
80	88.9	2.4	100	115	150	131	75
80	88.9	2.4	100	115	150	131	75
80	88.9	2.4	100	115	150	131	75
80	88.9	3.2	135	115	150	136	75
100	114.3	2.9	100	140	187	160	90
100	114.3	3.3	100	140	187	160	90
100	114.3	3.3	100	140	187	160	90
100	114.3	4.4	135	140	187	165	90

MEDIDAS Ø 17.2 - 114.3 MM

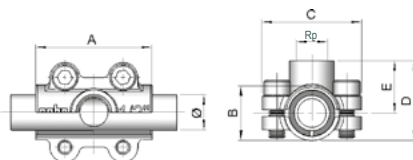

INSTRUCCIONES DE MONTAJE

ABRAZADERAS

PARA TUBOS DE ACERO

DIN EN 10255 y DIN EN 10220 serie 1 o tuberías con medidas correspondientes

∅ exterior (pulgadas)	17.2	21.3	26.9	33.7	42.4	48.3	60.3	76.1	88.9	114.3
-----------------------	------	------	------	------	------	------	------	------	------	-------

PRESIÓN DE TRABAJO/TEMPERATURA:

Agua: 16 bar / 60 °C, 6 bar / 90 °C; Aire comprimido: 16 bar / 70 °C

MEDIO: Agua: hasta 25 °C, Agua de calefacción: hasta 90 °C, aire comprimido libre de aceites.

APLICACIÓN: Las abrazaderas son adecuadas para reparar fisuras causadas por daños de corrosión y otros.

PROCEDIMIENTO DE MONTAJE:

1. Limpiar la superficie del tubo (5).
2. Colocar la goma (2) sobre el tubo (5).
3. Volver la ranura de la goma (2) al lado opuesto de la fisura.
4. Colocar las dos partes metálicas.
5. Apretar los tornillos allen (4) con la llave allen "en cruz".

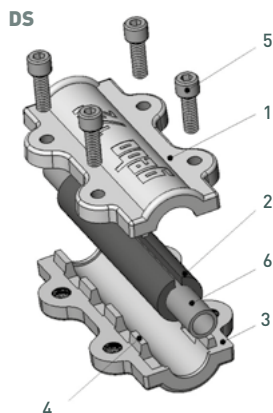

- 1 parte superior
- 2 goma
- 3 parte inferior
- 4 tornillo allen
- 5 tubo

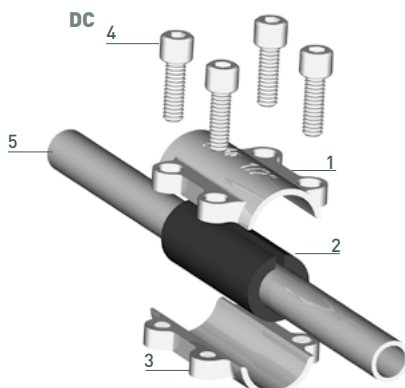

- 1 parte superior
- 2 goma
- 3 parte inferior
- 4 tornillo allen
- 5 tubo

INSTRUCCIONES DE MONTAJE

ABRAZADERAS CON TOMA

PARA TUBOS DE ACERO

DIN EN 10255 y DIN EN 10220 serie 1

Ø exterior (pulgadas)	17.2	21.3	26.9	33.7	42.4	48.3	60.3	76.1	88.9	114.3
Toma/derivación ISO 7/1	3/8"	1/2"	1/2"	1/2" 3/4"	3/4"	3/4"	1"	1" 1 1/4" 1 1/2"	1" 1 1/4" 1 1/2" 2"	1" 1 1/4" 1 1/2" 2"

TOMA: Rosca interior Rp ISO 7/1

PRESIÓN DE TRABAJO/TEMPERATURA MÁXIMA: Agua: 16 bar / 60 °C, 6 bar / 90 °C; Aire comprimido: 10 bar / 70 °C

MEDIO: Agua: hasta 25 °C, Agua de calefacción: hasta 90 °C, aire comprimido libre de aceites.

APLICACIÓN: Las abrazaderas con toma son adecuadas para crear una derivación con posterioridad.

PROCEDIMIENTO DE MONTAJE:

1. Limpiar la superficie del tubo (5).
2. Colocar la goma (2) sobre el tubo (5).
3. Mover la goma (2) de forma que el agujero en la goma se encuentre justo encima del puesto taladrado.
4. Colocar la parte superior (1) sobre la goma (2) de forma que la toma coincida con el agujero de la goma.
5. Colocar la parte inferior (3) sobre la goma (2)
6. Apretar los tornillos allen (4) con la llave allen "en cruz".
7. Taladrar con herramienta correspondiente.

- 1 parte superior con toma interior
- 2 goma con agujero
- 3 parte inferior
- 4 tornillo allen
- 5 tubo

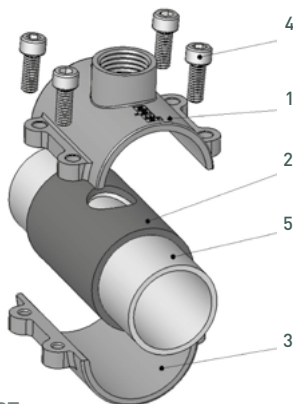

CARACTERÍSTICAS

- Parte superior y parte inferior: Hierro fundido
- Tornillo allen: Acero galvanizado, DIN 912, resistencia 8.8
- Junta de goma: EPDM
- Galvanizado: Según DIN 50961
- Rosca: Según ISO 7/1 o DIN EN 10226-1

APLICACIONES

Abrazaderas de fundición maleable para tubos de PE:

PE 80, PE 100, PE-Xa (SDR 11 respectivamente) según DVGW hoja de trabajo GW 335 A2/A3 y DIN 8074/75, DIN EN 12201-2 y DIN 16893.

APLICACIONES TÍPICAS

- Impermeabilización de fisuras causados por daños mecánicos en tuberías de agua.
- Impermeabilización de poros en tuberías de agua causados por corrosión.
- Impermeabilización en corto plazo de tuberías de aire comprimido.
- Impermeabilización de fisuras después de daños causados por heladas en tuberías de agua.

Abrazaderas de fundición maleable con toma para tubos de PE:

PE 80, PE 100, PE-Xa (SDR 11 respectivamente) según DVGW hoja de trabajo GW 335 A2/A3 y DIN 8074/75, DIN EN 12201-2 y DIN 16893.

APLICACIONES TÍPICAS

- Toma rápida en tuberías de agua, sin tener que cortar el tubo.
- Toma rápida en tuberías de calefacción para crear con posterioridad una derivación.

Recomendaciones:

Para el proceso de taladrado central se recomienda utilizar roscas de corona para evitar dañar la rosca

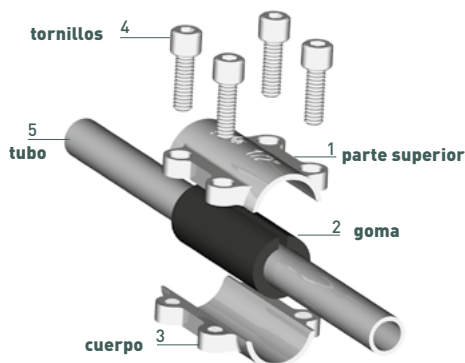

TIPO DC

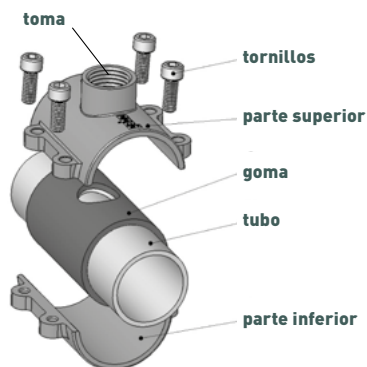

TIPO DT

PLÁSTICO

ABRAZADERA CORTA TIPO DC-PE

20 MM - 110 MM

MEDIO: agua

TEMPERATURA: agua fría hasta 20 °C

PRESIÓN DE TRABAJO: 10 bar



∅ exterior [mm]	Código artículo
20	03.260.28.20
25	03.260.28.25
32	03.260.28.32
40	03.260.28.40
50	03.260.28.50
63	03.260.28.63
75	03.260.28.75
90	03.260.28.90
110	03.260.28.110

PE 80, PE 100, PE-Xa (SDR 11 respectivamente) según DVGW hoja de trabajo
GW 335 A2/A3 y DIN 8074/75, DIN EN 12201-2 y DIN 16893

CARACTERÍSTICAS

DN	∅ exterior del tubo [mm]	Peso [kg]	Longitud		
			~A [mm]	~B [mm]	~C [mm]
10	17,2	0.21	70	28	53
15	21.3	0.30	70	33	60
20	26.9	0.35	70	40	70
25	33.7	0.46	70	46	74
32	42.4	0.64	80	57	86
40	48.3	1.03	110	66	94
50	60.3	1.27	100	80	109
65	76.1	1.99	100	100	140
80	88.9	2.38	100	115	150
100	114.3	3.31	100	140	187

MEDIDAS ∅

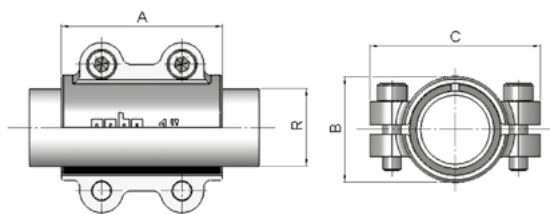

PLÁSTICO

ABRAZADERA CON TOMA TIPO DT-PE

PE 80, PE 100, PE-Xa (SDR 11 respectivamente) según DVGW hoja de trabajo GW 335 A2/A3 y DIN 8074/75, DIN EN 12201-2 y DIN 16893



20 MM - 110 MM

PARA CONDUCCIONES DE: Agua

TEMPERATURA: agua fría hasta 20 °C

PRESIÓN DE TRABAJO: 10 bar

Ø exterior [mm] x rosca salida [mm]	Código artículo
20 x 1/2"	03.261.28.2001
25 x 1/2"	03.261.28.2501
32 x 1/2"	03.261.28.3201
32 x 3/4"	03.261.28.3202
40 x 3/4"	03.261.28.4002
50 x 3/4"	03.261.28.5002
63 x 1"	03.261.28.6303
75 x 1"	03.261.28.7503
75 x 1 1/4"	03.261.28.7504
75 x 1 1/2"	03.261.28.7505
90 x 1"	03.261.28.9003
90 x 1 1/4"	03.261.28.9004
90 x 1 1/2"	03.261.28.9005
90 x 2"	03.261.28.9006
110 x 1"	03.261.28.11003
110 x 1 1/4"	03.261.28.11004
110 x 1 1/2"	03.261.28.11005
110 x 2"	03.261.28.11006

PE 80, PE 100, PE-Xa (SDR 11 respectivamente) según DVGW hoja de trabajo GW 335 A2/A3 y DIN 8074/75, DIN EN 12201-2 y DIN 16893

CARACTERÍSTICAS

DN	Salida rosca interna Rp ISO 7/1	Ø exterior del tubo [mm]	Peso [kg]	Longitud				
				~A [mm]	~B [mm]	~C [mm]	~D [mm]	~E [mm]
15	1/2"	21.3	0.3	70	33	60	50	31
20	1/2"	26.9	0.4	70	40	70	55	32
25	1/2"	33.7	0.5	70	46	74	61	37
25	3/4"	33.7	0.5	70	46	74	61	37
32	3/4"	42.4	0.6	80	57	86	75	45
40	3/4"	48.3	1.0	100	66	94	85	48
50	1"	60.3	1.2	100	80	109	100	60
65	1"	76.1	2.0	100	100	140	115	65
65	1 1/4"	76.1	2.0	100	100	140	115	65
65	1 1/2"	76.1	2.0	100	100	140	115	65
80	1"	88.9	2.4	100	115	150	131	75
80	1 1/4"	88.9	2.4	100	115	150	131	75
80	1 1/2"	88.9	2.4	100	115	150	131	75
80	2"	88.9	3.2	135	115	150	136	75
100	1"	114.3	2.9	100	140	187	160	90
100	1 1/4"	114.3	3.3	100	140	187	160	90
100	1 1/2"	114.3	3.3	100	140	187	160	90
100	2"	114.3	4.4	135	140	187	165	90

MEDIDAS Ø

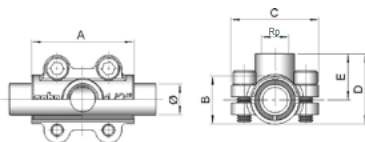

geboquick

**RACORES DE FUNDICIÓN MALEABLE
PARA TUBO DE PLÁSTICO**



CARACTERÍSTICAS

- Cuerpo Racores: Fundición maleable EN-GJMB-350-10, EN 1562
- Tuerca/brida: Fundición maleable EN-GJMB-350-10, EN 1562
- Anillo de compresión: Acero galvanizado
- Arandela: Acero galvanizado
- Junta de goma: NBR
- Rosca: Según ISO 7/1 o DIN EN 10226-1

APLICACIONES

En la reparación e instalación de tuberías.

Nota: En algunos tubos de PE se requiere la instalación de un casquillo.

Racores de fundición maleable para tubos de PE:

PE 80, PE 100, PE-Xa (SDR 11 respectivamente) según DVGW hoja de trabajo GW 335 A2/A3 y DIN 8074/75, DIN EN 12201-2 y DIN 16893

APLICACIONES TÍPICAS

Acometidas de agua

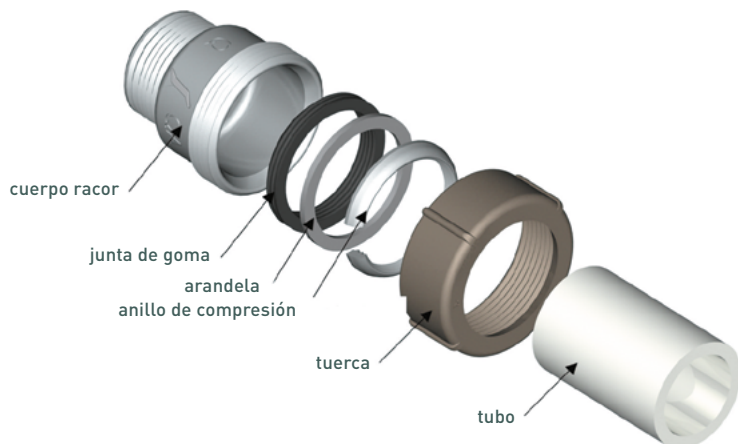

PLÁSTICO

RACOR CON TERMINAL ROSCA MACHO TIPO AK

20 MM - 63 MM

MEDIO: agua

TEMPERATURA Y PRESIÓN DE TRABAJO:

Agua máx. 20 °C/máx. 10 bar

(para la instalación de PE es absolutamente necesario el uso de manguitos de soporte GEB0)

CERTIFICADOS:

Agua: Certificado DVGW: DW-8511BU0380

ENSAYO DE PRUEBAS:

Ceis informe LMP-0363/07



DN	Tolerancia [mm]	Rosca de unión	Código artículo
15	20	1/2"	17.195.00.01
20	25	3/4"	17.195.00.02
25	32	1"	17.195.00.03
32	40	1 1/4"	17.195.00.04
40	50	1 1/2"	17.195.00.05
50	63	2"	17.195.00.06

PE 80, PE 100, PE-Xa (SDR 11 respectivamente) según DVGW hoja de trabajo GW 335 A2/A3 y DIN 8074/75, DIN EN 12201-2 y DIN 16893

CARACTERÍSTICAS

DN	Rosca ISO 7/1	Tolerancia del tubo [mm]	PE		Longitud ~A [mm]	Medidas entre vértices ~E [mm]	Margen de introducción mín. [mm]	Margen de introducción máx. [mm]
			Ø exterior del tubo [mm]	Peso [kg]				
15	1/2"	19.7 – 21.8	20 x 1.9	0.180	65	42	23	39
20	3/4"	24.6 – 27.3	25 x 2.3	0.250	74	48	24	44
25	1"	31.4 – 34.2	32 x 2.9	0.335	78	56	24	45
32	1 1/4"	40.0 – 42.9	40 x 3.7	0.550	86	67	27	54
40	1 1/2"	47.9 – 51.5	50 x 4.6	0.565	89	72	25	55
50	2"	59.7 – 63.6	63 x 5.8	1.030	107	92	35	67

MEDIDAS Ø

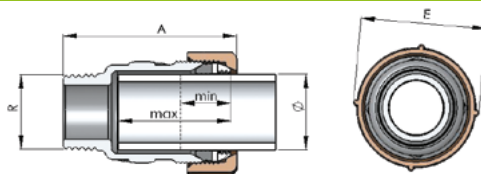

Para la instalación con PE es absolutamente necesario el uso de casquillos GEB0

PLÁSTICO

RACOR CON TERMINAL ROSCA HEMBRA TIPO IK



20 MM - 63 MM

MEDIO: agua

TEMPERATURA Y PRESIÓN DE TRABAJO:

Agua máx. 20 °C/máx. 10 bar

(para la instalación de PE es absolutamente necesario el uso de manguitos de soporte GEB0)

CERTIFICADOS:

Aprobación técnica: certificados nacionales según el país

Agua: certificado DVGW: DW-8511BU0380

ENSAYO DE PRUEBAS:

Ceis informe LMP-0363/07

Ø exterior del tubo [mm]	Rosca	Código artículo
20	1/2"	17.195.01.01
25	3/4"	17.195.01.02
32	1"	17.195.01.03
40	1 1/4"	17.195.01.04
50	1 1/2"	17.195.01.05
63	2"	17.195.01.06

PE 80, PE 100, PE-Xa (SDR 11 respectivamente) según DVGW hoja de trabajo GW 335 A2/A3 y DIN 8074/75, DIN EN 12201-2 y DIN 16893

CARACTERÍSTICAS

DN	Rosca ISO 7/1	Tolerancia del tubo [mm]	PE PIPES		Longitud -A [mm]	Medidas entre vértices -E [mm]	Margen de introducción mín. [mm]	Margen de introducción max. [mm]
			Ø exterior del tubo [mm]	Peso [kg]				
15	1/2"	19.7 - 21.8	20 x 1.9	0.192	67	42	23	42
20	3/4"	24.6 - 27.3	25 x 2.3	0.255	72	48	24	44
25	1"	31.4 - 34.2	32 x 2.9	0.345	78	56	24	49
32	1 1/4"	40.0 - 42.9	40 x 3.7	0.550	84	67	27	52
40	1 1/2"	47.9 - 51.5	50 x 4.6	0.560	87	72	25	58
50	2"	59.7 - 63.6	63 x 5.8	1.016	105	92	35	71

MEDIDAS Ø

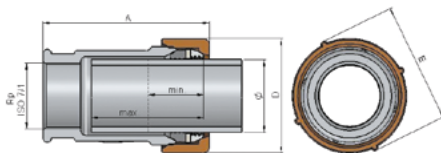

Para la instalación con PE es absolutamente necesario el uso de casquillos GEB0

PLÁSTICO

UNIÓN TUBO-TUBO TIPO OK

20 MM - 63 MM

MEDIOS: agua

TEMPERATURA Y PRESIÓN DE TRABAJO:

Agua máx. 20 °C/máx. 10 bar

(para la instalación de PE es absolutamente necesario el uso de manguitos de soporte GEBO)

CERTIFICADOS:

Agua: certificado DVGW: DW-8511BU0380

ENSAYO DE PRUEBAS:

Ceis informe LMP-0363/07



Ø exterior del tubo [mm]	Código artículo
20	17.195.02.01
25	17.195.02.02
32	17.195.02.03
40	17.195.02.04
50	17.195.02.05
63	17.195.02.06

PE 80, PE 100, PE-Xa (SDR 11 respectivamente) según DVGW hoja de trabajo GW 335 A2/A3 y DIN 8074/75, DIN EN 12201-2 y DIN 16893

CARACTERÍSTICAS

DN	Tolerancia del tubo [mm]	PE	Peso [kg]	Longitud -A [mm]	Medidas entre vértices -E [mm]	Margen de introducción mín. [mm]	Margen de introducción max. [mm]
		Ø exterior del tubo [mm]					
15	19.7 - 21.8	20 x 1.9	0.186	88	42	23	32
20	24.6 - 27.3	25 x 2.3	0.254	91	48	24	35
25	31.4 - 34.2	32 x 2.9	0.335	98	56	24	38
32	40.0 - 42.9	40 x 3.7	0.566	107	67	27	44
40	47.9 - 51.5	50 x 4.6	0.552	107	72	25	44
50	59.7 - 63.6	63 x 5.8	1.000	128	92	35	54

MEDIDAS Ø

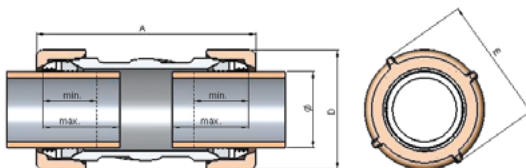

Para la instalación con PE es absolutamente necesario el uso de casquillos GEBO

PLÁSTICO

MANGUITO TÉ (DERIVACIÓN) TIPO TK



20 MM - 63 MM

MEDIO: agua

TEMPERATURA Y PRESIÓN DE TRABAJO:

Agua máx. 20 °C/máx. 10 bar
(para la instalación de PE es absolutamente necesario el uso de manguitos de soporte GEBO)

CERTIFICADOS:

Agua: certificado DVGW: DW-8511BU0380

ENSAYO DE PRUEBAS:

Ceis informe LMP-0363/07

Ø exterior del tubo [mm]	Rosca	Código artículo
20	1/2"	17.195.04.01
25	3/4"	17.195.04.02
32	1"	17.195.04.03
40	1 1/4"	17.195.04.04
50	1 1/2"	17.195.04.05
63	2"	17.195.04.06

PE 80, PE 100, PE-Xa (SDR 11 respectivamente) según DVGW hoja de trabajo GW 335 A2/A3 y DIN 8074/75, DIN EN 12201-2 y DIN 16893

CARACTERÍSTICAS

DN	Rosca ISO 7/1	Tolerancia del tubo [mm]	PE		Longitud ~A [mm]	Medidas entre vértices ~E [mm]	Margen de introducción min. [mm]	Margen de introducción max. [mm]
			Ø exterior del tubo [mm]	Peso [kg]				
15	1/2"	19.7 – 21.8	20 x 1.9	0.237	92	42	23	31
20	3/4"	24.6 – 27.3	25 x 2.3	0.309	100	48	24	33
25	1"	31.4 – 34.2	32 x 2.9	0.444	112	56	24	35
32	1 1/4"	40.0 – 42.9	40 x 3.7	0.731	128	67	27	40
40	1 1/2"	47.9 – 51.5	50 x 4.6	0.776	130	72	25	38
50	2"	59.7 – 63.6	63 x 5.8	1.327	161	92	35	49

MEDIDAS Ø

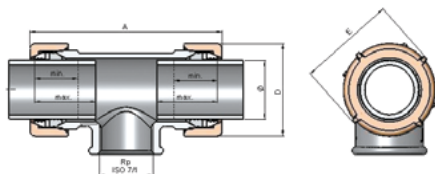

Para la instalación con PE es absolutamente necesario el uso de casquillos GEBO

PLÁSTICO

MANGUITO TÉ, TRES BOCAS IGUALES TIPO TTK

20 MM - 63 MM

MEDIO: agua

TEMPERATURA Y PRESIÓN DE TRABAJO:

Agua máx. 20 °C/máx. 10 bar

(para la instalación de PE es absolutamente necesario el uso de manguitos de soporte GEBO)

CERTIFICADOS:

Agua: certificado DVGW: DW-8511BU0380

ENSAYO DE PRUEBAS:

Ceis informe LMP-0363/07



Ø exterior del tubo [mm]	Código artículo
20	17.195.10.01
25	17.195.10.02
32	17.195.10.03
40	17.195.10.04
50	17.195.10.05
63	17.195.10.06

PE 80, PE 100, PE-Xa (SDR 11 respectivamente) según DVGW hoja de trabajo GW 335 A2/A3 y DIN 8074/75, DIN EN 12201-2 y DIN 16893

CARACTERÍSTICAS

DN	Tolerancia del tubo [mm]	PE		Peso [kg]	Longitud -A [mm]	Medidas entre vértices -E [mm]	Margen de introducción [mm]	Margen de introducción min. [mm]	Margen de introducción max. [mm]
		Ø exterior del tubo [mm]							
15	19.7 - 21.8	20 x 1.9		0.431	75	42	23	35	30
20	24.6 - 27.3	25 x 2.3		0.548	83	48	24	40	30
25	31.4 - 34.2	32 x 2.9		0.725	92	56	24	40	30
32	40.0 - 42.9	40 x 3.7		1.205	106	67	27	45	40
40	47.9 - 51.5	50 x 4.6		1.178	110	72	25	40	35
50	59.7 - 63.6	63 x 5.8		2.370	152	92	35	65	50

MEDIDAS Ø

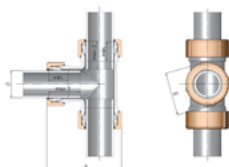

Para la instalación con PE es absolutamente necesario el uso de casquillos GEBO

PLÁSTICO

CODO TIPO WOLK



20 MM - 63 MM

MEDIO: agua

TEMPERATURA Y PRESIÓN DE TRABAJO:

Agua máx. 20 °C/máx. 10 bar
(para la instalación de PE es absolutamente necesario el uso de manguitos de soporte GEBO)

CERTIFICADOS:

Agua: certificado DVGW: DW-8511BU0380

ENSAYO DE PRUEBAS:

Ceis informe LMP-0363/07

Ø exterior del tubo[mm]	Código artículo
20	17.195.08.01
25	17.195.08.02
32	17.195.08.03
40	17.195.08.04
50	17.195.08.05
63	17.195.08.06

PE 80, PE 100, PE-Xa (SDR 11 respectivamente) según DVGW hoja de trabajo GW 335 A2/A3 y DIN 8074/75, DIN EN 12201-2 y DIN 16893

CARACTERÍSTICAS

DN	Tolerancia del tubo [mm]	PE		Peso [kg]	Longitud ~A [mm]	Medidas entre vértices ~E [mm]	Margen de introducción mín. [mm]	Margen de introducción máx. [mm]
		Ø exterior del tubo [mm]						
15	19.7 - 21.8	20 x 1.9		0.400	109	42	23	35
20	24.6 - 27.3	25 x 2.3		0.514	115	48	24	38
25	31.4 - 34.2	32 x 2.9		0.675	123	56	24	45
32	40.0 - 42.9	40 x 3.7		1.060	140	67	27	52
40	47.9 - 51.5	50 x 4.6		1.226	150	72	25	54
50	59.7 - 63.6	63 x 5.8		2.278	194	92	35	74

MEDIDAS Ø

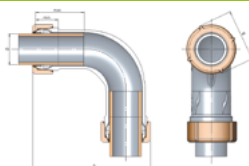

Para la instalación con PE es absolutamente necesario el uso de casquillos GEBO

INSTRUCCIONES DE MONTAJE

PARA TUBOS DE PE

PE 80, PE 100, PE-Xa (SDR 11 respectivamente) según DVGW hoja de trabajo GW 335 A2/A3 y DIN 8074/75, DIN EN 12201-2 y DIN 16893

Roscas/Medida del tubo	1/2"	3/4"	1"
Tolerancia [mm]	19.7 – 21.8	24.6 – 27.3	31.4 – 34.2
Roscas/Medida del tubo	1 1/4"	1 1/2"	2"
Tolerancia [mm]	40.00 – 42.9	47.9 – 51.5	59.7 – 63.6

MEDIO: Agua sanitaria

PRESIÓN DE TRABAJO/TEMPERATURA: PN 10 / 25 °C (en algunos tubos de PE se requiere la instalación de un casquillo)

ENSAYO DE PRUEBAS: Ceis informe LMP-0363/07

PROCEDIMIENTO DE MONTAJE:

La junta de goma cónica permite una instalación de los tubos rectos o angular.

1. Los finales de los tubos se deben cortar rectos.
2. La tuerca (1), el anillo de compresión (2), la arandela (3) y la junta de goma (4) se deben colocar en el final del tubo tal como lo indica el dibujo.
3. La junta de goma (4) se debe introducir como mínimo 10 mm en el final del tubo.
4. Introducir el final del tubo con las piezas en el cuerpo racor (6) y comprobar que este bien colocado.
5. Apretar bien la tuerca (1) con el cuerpo del racor (6).

- 1 tuerca
- 2 anillo de compresión
- 3 arandela
- 4 junta de goma
- 5 cámara hermética
- 6 cuerpo racor
- 7 casquillo

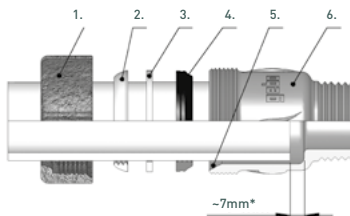

*** ¡Atención a la longitud del montaje!**

Los tubos no se deben introducir hasta el final y en uniones los tubos no se deben tocar.





gebobrass

RACORES DE LATÓN PARA TUBO DE COBRE





CARACTERÍSTICAS

- | | |
|-------------------------|---|
| • Cuerpo Racores: | Latón |
| • Tuerca: | Latón |
| • Anillo de compresión: | Acero galvanizado o latón |
| • Junta de goma: | EPDM, apta para agua potable (certificado DVGW) |
| • Rosca: | Según ISO 7/1 o DIN EN 10226-1 |



APLICACIONES

La reparación e instalación de tubos

Racores de latón para tubos de cobre:

Tubos de cobre DIN EN 1057

APLICACIONES TÍPICAS

Instalaciones de agua potable

Calefacciones

COBRE

RACOR CON TERMINAL ROSCA MACHO TIPO MAS



SERIE 310

[15,0 mm - 54,0 mm]

PARA CONDUCCIONES DE:

Agua sanitaria y agua de calefacción

TEMPERATURA Y PRESIÓN DE TRABAJO:

Agua sanitaria: hasta 25 °C/máx. 10 bar. Agua de calefacción: hasta 80 °C/máx. 6 bar

DN	∅ exterior tubo [mm] x Rosca	Código artículo
12	15 x 1/2"	04.310.00.0115
12	16 x 1/2"	04.310.00.0116
15	18 x 1/2"	04.310.00.0118
20	22 x 3/4"	04.310.00.0222
25	28 x 1"	04.310.00.0328
32	35 x 1 1/4"	04.310.00.0435
40	42 x 1 1/2"	04.310.00.0542
50	54 x 2"	04.310.00.0654

DIN EN 1057, DVGW GW392

CARACTERÍSTICAS

DN	Rosca ISO 7/1	∅ exterior del tubo [mm]	Peso [g]	Longitud -A [mm]	-SW [mm]	Medidas entre vértices -e [mm]	Margen de introducción mín. [mm]	Margen de introducción máx. [mm]
12	1/2"	15	130	60	30	35	25	30
15	1/2"	18	271	65	41	47	30	35
20	3/4"	22	226	65	41	47	30	35
25	1"	28	308	75	46	53	30	40
32	1 1/4"	35	508	80	55	64	30	45
40	1 1/2"	42	681	90	65	75	35	50
50	2"	54	1031	95	85	98	35	50

MEDIDAS ∅

15 mm - 54 mm

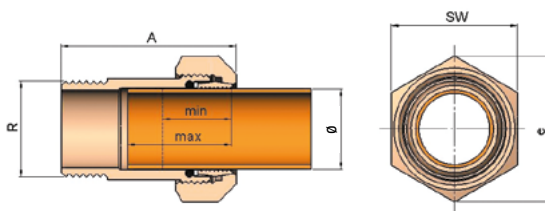

COBRE

UNIÓN TUBO-TUBO TIPO M0

SERIE 310

(15,0 mm - 54,0 mm)

PARA CONDUCCIONES DE:

Agua sanitaria y agua de calefacción

TEMPERATURA Y PRESIÓN DE TRABAJO:

Agua sanitaria: hasta 25 °C/máx. 10 bar. Agua de calefacción: hasta 80 °C/máx. 6 bar



DN	ø exterior tubo [mm]	Código artículo
12	15 x 15	04.310.02.15
15	18 x 18	04.310.02.18
20	22 x 22	04.310.02.22
25	28 x 28	04.310.02.28
32	35 x 35	04.310.02.35
40	42 x 42	04.310.02.42
50	54 x 54	04.310.02.54

DIN EN 1057, DVGW GW392

CARACTERÍSTICAS

DN	ø exterior del tubo [mm]	Peso [g]	Longitud ~A [mm]	~SW [mm]	Medidas entre vértices ~e [mm]	Margen de introducción min. [mm]	Margen de introducción max. [mm]
12	15	190	65	30	35	20	25
15	18	391	75	41	47	20	25
20	22	349	75	41	47	25	30
25	28	452	80	46	53	25	33
32	35	681	85	55	64	25	30
40	42	909	90	65	75	25	35
50	54	1778	105	85	98	25	40

MEDIDAS ø

15 mm - 54 mm

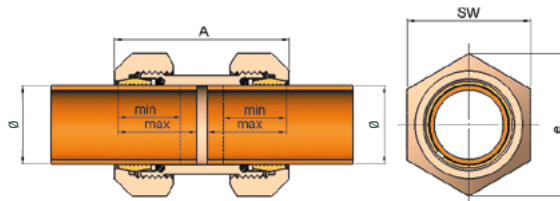

CARACTERÍSTICAS

- Parte superior y parte inferior: Latón
- Tornillo allen: Acero galvanizado, resistencia 8.8
- Junta de goma: EPDM
- Rosca: Según ISO 7/1 o DIN EN 10226-1

APLICACIONES

La reparación e instalación de tubos.

Abrazaderas de latón para tubo de cobre:

Tubos según DIN EN 1057 duro R290 blando R220.

También apto para tuberías de acero inoxidable, en caso que el diámetro exterior del tubo de acero inoxidable coincida con el diámetro exterior del tubo de cobre.

APLICACIONES TÍPICAS

Poros causados por daños mecánicos en tuberías de agua.

Fisuras en tuberías de agua causados por corrosión.

Abrazaderas de latón con toma para tubo de cobre:

Tubos según DIN EN 1057 duro R290 blando R220.

APLICACIONES TÍPICAS

Collarín de toma para derivaciones.

Collarín de toma en tubería de calefacción.

Todos los materiales metálicos en contacto con el agua potable están en conformidad con la lista de composición 4MS para materiales metálicos utilizados para productos en contacto con el agua potable.

COBRE

ABRAZADERA TIPO RD

DIN EN 1057

10 MM - 54 MM

TEMPERATURA Y PRESIÓN DE TRABAJO:

Agua potable: máx. 25 °C/máx. 10 bar

Calefacción máx. 90 °C/máx. 6 bar

DN	ø exterior tubo [mm]	Código artículo
8	10	04.620.60.10
10	12	04.620.60.12
12	14	04.620.60.14
12	15	04.620.60.15
12	16	04.620.60.16
15	18	04.620.60.18
20	22	04.620.60.22
25	28	04.620.60.28
32	35	04.620.60.35
40	42	04.620.60.42
50	54	04.620.60.54
65	64	04.620.60.64
65	70	04.620.60.70

También apto para tuberías de acero inoxidable, en caso que el diámetro exterior del tubo de acero inoxidable coincida con el diámetro exterior del tubo de cobre.



CARACTERÍSTICAS

DN	ø exterior del tubo [mm]	Peso [kg]	Longitud		
			~A [mm]	~B [mm]	~C [mm]
8	10.0	0.080	45	21	31
10	12.0	0.090	45	22	32
12	14.0	0.140	50	24	34
12	15.0	0.140	50	26	42
12	16.0	0.140	50	28	44
15	18.0	0.133	50	29	45
20	22.0	0.189	60	34	50
25	28.0	0.256	70	41	57
32	35.0	0.383	70	49	69
40	42.0	0.548	80	58	78
50	54.0	0.900	100	72	92
64	64.0	0.987	100	82	102
64	70.0	1.946	120	92	111

MEDIDAS Ø

10 - 70 mm

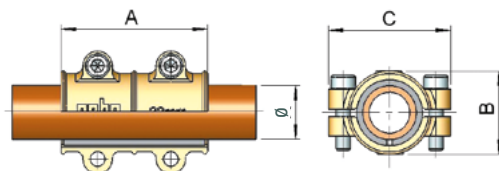

COBRE

ABRAZADERA CON TOMA TIPO RB

DIN EN 1057



15 MM - 54 MM

Temperatura y presión de trabajo:

Agua potable máx. 25 °C y 10 bar

Calefacción máx. 90 °C y 6 bar; para tubos CU blancos máx. 4 bar

Ø exterior tubo [mm] x Rosca	Código artículo
15 x 1/2"	04.621.60.1501
18 x 1/2"	04.621.60.1801
22 x 1/2"	04.621.60.2201
28 x 3/4"	04.621.60.2802
35 x 3/4"	04.621.60.3502
42 x 1"	04.621.60.4203
54 x 1 1/4"	04.621.60.5404

CARACTERÍSTICAS

DN	Rosca ISO 7/1	Ø exterior del tubo [mm]	Peso [kg]	Longitud				
				~A [mm]	~B [mm]	~C [mm]	~D [mm]	~E [mm]
12	1/2"	15.0	0.170	50	26	42	36	25
15	1/2"	18.0	0.190	50	29	45	38	25
20	1/2"	22.0	0.230	60	34	50	41	25
25	3/4"	28.0	0.360	70	41	57	51	30
32	3/4"	35.0	0.460	70	49	69	57	33
40	1"	42.0	0.670	80	58	78	73	44
50	1 1/4"	54.0	1.050	100	72	92	89	52

MEDIDAS Ø

15 - 54 mm

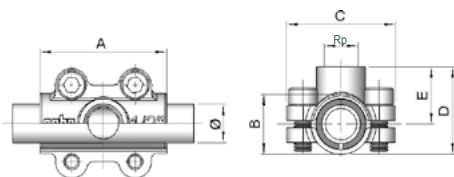

MAS Y MO - INSTRUCCIONES DE MONTAJE

PARA TUBOS DE COBRE DIN EN 1057, DVGW GW392



Roscas/ Medida rosca	Ø Exterior del Tubo [mm] ISO 7/1
1/2"	15
1/2"	18
3/4"	22
1"	28
1 1/4"	35
1 1/2"	42
2"	54

PROCEDIMIENTOS DE MONTAJE:

1. Los finales de los tubos se deben cortar rectos.
2. La tuerca (1), el anillo de compresión (2), la arandela (3) y la junta de goma (4) se deben colocar en el final del tubo tal como lo indica el dibujo.
3. La junta de goma (4) se debe introducir como mínimo 10 mm en el final del tubo.
4. Introducir el final del tubo con las piezas en el cuerpo racor (6) y comprobar que este bien colocado.
5. Apretar bien la tuerca (1) con el cuerpo del racor (6). Tener en cuenta que no gire el tubo.

Si usa una llave giratoria debe respetar el siguiente par de apriete:

1/2" - 1" = 100 Nm

1 1/4" - 2" = 150 Nm

- 1 tuerca
- 2 anillo de compresión
- 3 arandela
- 4 junta de goma
- 5 cámara hermética
- 6 cuerpo racor

***;Atención a la longitud del montaje!**
 Los tubos no se deben introducir hasta el final y en uniones los tubos no se deben tocar.

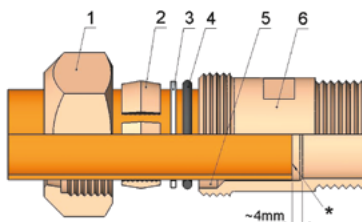

ABRAZADERAS -INSTRUCCIONES DE MONTAJE

PARA TUBOS DE COBRE Según DIN EN 1057 duro R290 blando R220

DN	8	10	12	15	20	25	32	40	50	65
Ø Exterior del Tubo [mm]	10	12	14	18	22	28	35	42	54	64
			15							70
			16							

TEMPERATURA Y PRESIÓN DE TRABAJO:

Agua potable máx. 25 °C / máx. 10 bar

Calefacción máx. 90 °C / máx. 6 bar

MEDIO:

Agua hasta 25 °C, agua de calefacción hasta 90 °C, aire comprimido libre de aceites.

APLICACIÓN:

Las abrazaderas son adecuadas para impermeabilizar agujeros y fisuras causados por ejemplo por daños de corrosión o daños mecánicos.

PROCEDIMIENTO DE MONTAJE:

1. Limpiar tubo (5).
2. Colocar la goma (2) sobre el tubo (5).
3. Volver la ranura de la goma (2) al lado opuesto de la fisura. Cubrir el daño con la goma (2) lo más amplio posible.
4. Colocar la parte inferior (3) a la goma (2).
5. Colocar la parte superior (1) a la goma (2).
6. Enroscar los tornillos allen (4).
7. Apretar los tornillos (4) con la llave allen "en cruz".

- 1 parte superior
- 2 goma
- 3 parte inferior
- 4 tornillo allen
- 5 tubo

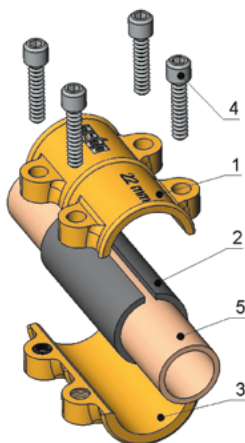

ABRAZADERAS CON TOMA - INSTRUCCIONES DE MONTAJE

PARA TUBOS DE COBRE según DIN EN 1057 duro R290 blando R220

Dimensión DN	12	15	20	25	32	40	50
Ø Exterior del Tubo [mm]	15	18	22	28	35	42	54
Toma	1/2"	1/2"	1/2"	3/4"	3/4"	1"	1 1/4"

TOMA: Rosca interior Rp ISO 7/1.

TEMPERATURA Y PRESIÓN DE TRABAJO: Agua: Tubo de cobre duro 10 bar / 60 °C, tubo de cobre duro 6 bar / 90 °C, tubo de cobre blando 6 bar / 60 °C, tubo de cobre blando 4 bar / 90 °C; Aire comprimido: 10 bar / 70 °C.

MEDIO: Agua hasta 25 °C, agua de calefacción hasta 90 °C, aire comprimido libre de aceites.

APLICACIÓN: Las abrazaderas con toma son adecuadas para crear una derivación con posterioridad.

PROCEDIMIENTO DE MONTAJE:

1. Limpiar el tubo (5) en el puesto deseado de taladrar.
2. Colocar la goma (2) sobre el tubo (5).
3. Mover la goma (2) de forma que el agujero en la goma se encuentre justo encima del puesto taladrado.
4. Colocar la parte superior (1) sobre la goma (2) de forma que la toma coincida con el agujero de la goma.
5. Colocar la parte inferior (3) sobre la goma (2)
6. Enroscar los tornillos allen (4)
7. Apretar los tornillos (4) con la llave allen "en cruz"
8. Taladrar con herramienta correspondiente.

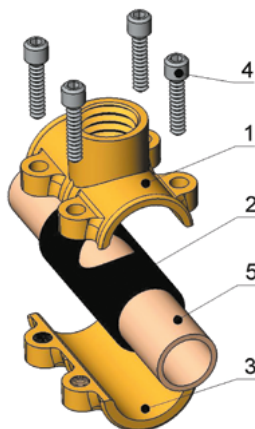

- 1 parte superior con toma interior
- 2 goma con agujero
- 3 parte inferior
- 4 tornillo allen
- 5 tubo



ACCESORIOS

JUEGO DE RECAMBIO PARA TUBO DE ACERO



ANILLO DE COMPRESIÓN, ARANDELA Y JUNTA DE GOMA

3 piezas

3 piezas ø ext. tubo [mm]	Código artículo
21,3 (1/2")	01.161.48.01
26,9 (3/4")	01.161.48.02
33,7 (1")	01.161.48.03
42,4 (1 1/4")	01.161.48.04
48,3 (1 1/2")	01.161.48.05
60,3 (2")	01.161.48.06
76,1 (2 1/2")	01.161.48.07
88,9 (3")	01.161.48.08
114,3 (4")	01.161.48.09

DIN EN 10255 y DIN EN 10220 serie 1

ACCESORIOS

JUEGO DE RECAMBIO PARA TUBO DE PE



ANILLO DE COMPRESIÓN, ARANDELA Y JUNTA DE GOMA

3 piezas

3 piezas ø ext. tubo [mm]	Código artículo
20,0	03.162.48.20
25,0	03.162.48.25
32,0	03.162.48.32
40,0	03.162.48.40
75,0	03.162.48.75
90,0	03.162.48.90
110,0	03.162.48.110

PE 80, PE 100, PE-Xa (SDR 11 respectivamente) según DVGW hoja de trabajo GW 335 A2/A3 y DIN 8074/75, DIN EN 12201-2 y DIN 16893

CASQUILLO

PARA TUBOS DE PLÁSTICO

PE80, PE100 y PE-Xa



Tubos S5, SDR 11

ø exterior tubo [mm]	Longitud [mm]	Código artículo
20 x 1,9	60	03.354.75.2019
25 x 2,3	65	03.354.75.2523
32 x 2,9	70	03.354.75.3230
40 x 3,7	75	03.354.75.4037
50 x 4,6	80	03.354.75.5046
63 x 5,8	90	03.354.75.6358

gebo g316

RACORES, NIPPLES Y VÁLVULAS DE ESFERA
EN ACERO INOXIDABLE



CARACTERÍSTICAS

Aplicaciones *:



* esta gama de productos incluye productos que se pueden utilizar para estas aplicaciones

Uso:



NUEVO



AMPLIACIONES



GAMA DE PRODUCTOS G316



ACCESORIOS ROSCADOS

P. 87-102

- Todos los artículos fundidos están fabricados de material 1.4408
- Componentes de aleación en %: C \leq 0,07 · Cr 18,0 - 20,0 · Ni 9,0 - 12,0 · Mo 2,0 - 2,5
- Curva cód. art. 6003 y manguito cód. art. 6270 y 6272 están fabricados de material 1.4404 (AISI 316L)
- Todos los racores con asiento plano tienen una junta de PTFE
- Todos los artículos están marcados con la presión permitida de 150 lbs ~ 10,5 bar.
- Los materiales 1.4408 + 1.4404 son aptos para agua, agua sanitaria, sustancias químicas y alimentos
- Buena resistencia a los ácidos y la corrosión
- Temperatura operativa máxima (sin efectos mecánicos de fuerzas adicionales): 220 °C
- Roscas según DIN EN 10226-1 (ISO 7/1)



NIPPLE ROSCADOS

P. 103-104

- Los nipples roscados y los nipples con finales soldados están hechos de tubos de acero inoxidable soldados (material 1.4404) según DIN EN 10255 (dimensiones), DIN EN 10241 (longitud)
- Aptos para agua, agua sanitaria y sustancias químicas
- Presión: max. 50 bar (20 °C)
- Roscas según DIN EN 10226-1 (ISO 7/1)



VÁLVULAS

P. 105-110

- Todos los cuerpos están hechos del material CF8M, los materiales de los componentes figuran en las listas de materiales
- Todas las válvulas tienen juntas de PTFE
- Todas las válvulas están marcadas con la presión permitida de PN63
- La relación presión/temperatura figura en las tablas
- Aptos para agua y sustancias químicas
- Buena resistencia a los ácidos y la corrosión
- Todas las válvulas están equipadas con sistema de bloqueo
- Roscas según DIN EN 10226-1 (ISO 7/1)



FILTRO EN Y DE ACERO INOXIDABLE

P. 111

- Estos filtros están fabricados de material 1.4404
- Roscas según DIN EN 10226-1 / ISO 7-1
- Filtro de maya con junta como pieza de recambio disponible

CERTIFICACIONES

Producto certificado:

G316 Accesorios roscados



(Engineering Test Institute, Czech Republic)
Certificado n° 202/C5/2020/B-01896-20

G316 Válvulas



(Engineering Test Institute, Czech Republic)
Certificado n° 202/C5/2020/B-01565-20

3		CURVA LARGA 90°, M/M				MAT. 1.4404	
Medida [1 x 2]	Cód. Artículo	Dimensiones [mm]					
		L					
1/4"	6003-014	60.0					
3/8"	6003-038	70.0					
1/2"	6003-012	80.0					
3/4"	6003-034	100.0					
1"	6003-100	120.0					
1 1/4"	6003-114	140.0					
1 1/2"	6003-112	160.0					
2"	6003-200	190.0					

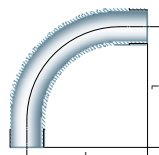

90		CODO 90°, H/H				MAT. 1.4408	
Medida [1 x 2]	Cód. Artículo	Dimensiones [mm]					
		L	D1				
1/8"	6090-018	17.0	13.0				
1/4"	6090-014	19.0	16.0				
3/8"	6090-038	23.0	20.0				
1/2"	6090-012	27.0	24.5				
3/4"	6090-034	32.0	30.0				
1"	6090-100	38.0	37.5				
1 1/4"	6090-114	45.0	46.5				
1 1/2"	6090-112	48.0	53.0				
2"	6090-200	57.0	65.5				
2 1/2"	6090-212	69.0	82.0				
3"	6090-300	78.0	95.5				
4"	6090-400	96.0	121.5				

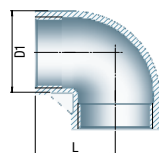

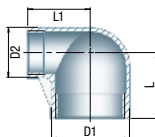

90	CODO 90°, H/H, REDUCIDO	MAT. 1.4408			
Medida [1 x 2]	Cód. Artículo	Dimensiones [mm]			
		L	L1	D1	D2
1/2" x 3/8"	6090-012038	25.0	26.0	24.5	20.0
3/4" x 3/8"	6090-034038	28.0	28.0	30.0	20.0
3/4" x 1/2"	6090-034012	30.0	29.0	30.0	24.5
1" x 1/2"	6090-100012	33.0	32.0	37.5	24.5
1" x 3/4"	6090-100034	35.0	34.0	37.5	30.0
1 1/4" x 3/4"	6090-114034	40.0	38.0	46.5	30.0
1 1/4" x 1"	6090-114100	42.0	40.0	46.5	37.5
1 1/2" x 1"	6090-112100	45.0	41.0	53.0	37.5
1 1/2" x 1 1/4"	6090-112114	48.0	45.0	53.0	46.5
2" x 1 1/4"	6090-200114	54.0	48.0	65.5	46.5
2" x 1 1/2"	6090-200112	55.0	52.0	65.5	53.0

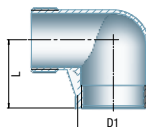

92	CODO 90°, M/H	MAT. 1.4408			
Medida [1 x 2]	Cód. Artículo	Dimensiones [mm]			
		L	D1		
1/8"	6092-018	17.0	13.0		
1/4"	6092-014	19.0	16.0		
3/8"	6092-038	23.0	20.0		
1/2"	6092-012	27.0	24.5		
3/4"	6092-034	32.0	30.0		
1"	6092-100	38.0	37.5		
1 1/4"	6092-114	45.0	46.5		
1 1/2"	6092-112	48.0	53.0		
2"	6092-200	57.0	65.5		
2 1/2"	6092-212	69.0	82.0		
3"	6092-300	78.0	95.5		
4"	6092-400	97.0	121.5		

95		CODO UNIÓN 90°, H/H, ASIENTO PLANO CON JUNTA PTFE, 3 PIEZAS				MAT. 1.4408	
Medida [1 x 2]	Cód. Artículo	Dimensiones [mm]					
		L	L1	D1	H		
1/4"	6095-014	46.5	13.5	16.0	17.0		
3/8"	6095-038	51.0	15.0	19.0	20.0		
1/2"	6095-012	56.0	16.0	26.0	27.0		
3/4"	6095-034	61.0	17.0	31.5	31.0		
1"	6095-100	70.5	20.0	39.0	36.0		
1 1/4"	6095-114	78.0	22.0	47.5	42.0		
1 1/2"	6095-112	83.0	24.0	54.0	46.0		
2"	6095-200	96.0	27.0	66.5	56.0		

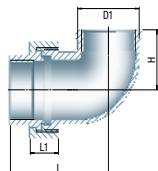

96		CODO UNIÓN 90°, H/H, ASIENTO CÓNICO, 3 PIEZAS				MAT. 1.4408	
Medida [1 x 2]	Cód. Artículo	Dimensiones [mm]					
		L	L1	D1	H		
1/4"	6096-014	46.5	13.5	16.0	17.0		
3/8"	6096-038	51.0	15.0	19.0	20.0		
1/2"	6096-012	56.0	16.0	26.0	27.0		
3/4"	6096-034	61.0	17.0	31.5	31.0		
1"	6096-100	70.5	20.0	39.0	36.0		
1 1/4"	6096-114	78.0	22.0	47.5	42.0		
1 1/2"	6096-112	83.0	24.0	54.0	46.0		
2"	6096-200	96.0	27.0	66.5	56.0		

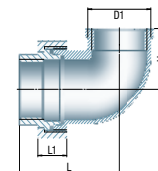

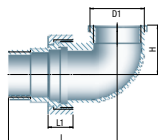

97	CODO UNIÓN 90°, M/H, ASIENTO PLANO CON JUNTA PTFE, 3 PIEZAS		MAT. 1.4408			
	Medida [1 x 2]	Cód. Artículo	Dimensiones [mm]			
		L	L1	D1	H	
1/4"	6097-014	57.0	13.5	16.0	17.0	
3/8"	6097-038	62.0	15.0	19.0	20.0	
1/2"	6097-012	70.5	16.0	26.0	27.0	
3/4"	6097-034	76.5	17.0	31.5	31.0	
1"	6097-100	88.5	20.0	39.0	36.0	
1 1/4"	6097-114	100.0	22.0	47.5	42.0	
1 1/2"	6097-112	103.5	24.0	54.0	46.0	
2"	6097-200	121.0	27.0	66.5	56.0	

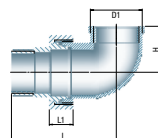

98	CODO UNIÓN 90°, M/H, ASIENTO CÓNICO, 3 PIEZAS		MAT. 1.4408			
	Medida [1 x 2]	Cód. Artículo	Dimensiones [mm]			
		L	L1	D1	H	
1/4"	6098-014	57.0	13.5	16.0	17.0	
3/8"	6098-038	62.0	15.0	19.0	20.0	
1/2"	6098-012	70.5	16.0	26.0	27.0	
3/4"	6098-034	76.5	17.0	31.5	31.0	
1"	6098-100	88.5	20.0	39.0	36.0	
1 1/4"	6098-114	100.0	22.0	47.5	42.0	
1 1/2"	6098-112	103.5	24.0	54.0	46.0	
2"	6098-200	121.0	27.0	66.5	56.0	



120		CODO 45°, H/H				MAT. 1.4408	
Medida [1 x 2]	Cód. Artículo	Dimensiones [mm]					
		L	D1				
1/8"	6120-018	16.0	13.0				
1/4"	6120-014	17.0	16.0				
3/8"	6120-038	19.0	20.0				
1/2"	6120-012	21.0	24.5				
3/4"	6120-034	25.0	30.0				
1"	6120-100	29.0	37.5				
1 1/4"	6120-114	33.0	46.5				
1 1/2"	6120-112	37.0	53.0				
2"	6120-200	42.0	65.5				



121		CODO 45°, M/H				MAT. 1.4408	
Medida [1 x 2]	Cód. Artículo	Dimensiones [mm]					
		L	D1				
1/4"	6121-014	19.0	16.0				
3/8"	6121-038	23.0	20.0				
1/2"	6121-012	27.0	24.5				
3/4"	6121-034	32.0	30.0				
1"	6121-100	38.0	37.5				
1 1/4"	6121-114	45.0	46.5				
1 1/2"	6121-112	48.0	53.0				
2"	6121-200	57.0	65.5				



130		T, H/H/H, IGUAL				MAT. 1.4408	
Medida [1 x 2]	Cód. Artículo	Dimensiones [mm]					
		L	D1				
1/8"	6130-018	17.0	13.0				
1/4"	6130-014	19.0	16.5				
3/8"	6130-038	23.0	20.0				
1/2"	6130-012	27.0	24.5				
3/4"	6130-034	32.0	30.0				
1"	6130-100	38.0	37.5				
1 1/4"	6130-114	45.0	46.5				
1 1/2"	6130-112	48.0	53.0				
2"	6130-200	57.0	65.5				
2 1/2"	6130-212	69.0	82.0				
3"	6130-300	78.0	95.5				

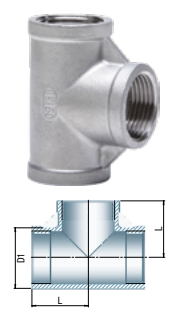

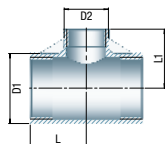

130	T, H/H/H, REDUCIDA		MAT. 1.4408			
Medida [1 x 2]	Cód. Artículo	Dimensiones [mm]				
		L	L1	D1	D2	
1/4" x 1/8"	6130-014018	18.0	18.0	16.0	13.0	
3/8" x 1/4"	6130-038014	20.0	22.0	20.0	16.0	
1/2" x 1/4"	6130-012014	24.0	24.0	24.5	16.0	
1/2" x 3/8"	6130-012038	26.0	25.0	24.5	20.0	
3/4" x 3/8"	6130-034038	28.0	28.0	30.0	20.0	
3/4" x 1/2"	6130-034012	29.0	30.0	30.0	24.5	
1" x 1/2"	6130-100012	32.0	33.0	37.5	24.5	
1" x 3/4"	6130-100034	34.0	35.0	37.5	30.0	
1 1/4" x 3/4"	6130-114034	38.0	40.0	46.5	30.0	
1 1/4" x 1"	6130-114100	40.0	42.0	46.5	37.5	
1 1/2" x 3/4"	6130-112034	37.0	43.0	53.0	30.0	
1 1/2" x 1"	6130-112100	41.0	45.0	53.0	37.5	
1 1/2" x 1 1/4"	6130-112114	45.0	48.0	53.0	46.5	
2" x 1"	6130-200100	44.0	51.0	65.5	37.5	
2" x 1 1/4"	6130-200114	48.0	54.0	65.5	46.5	
2" x 1 1/2"	6130-200112	52.0	55.0	65.5	53.0	

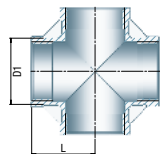

180	CRUZ, H/H/H/H, IGUAL, F/F/F/F		MAT. 1.4408			
Medida [1 x 2]	Cód. Artículo	Dimensiones [mm]				
		L	D1			
1/8"	6180-018	17.0	13.0			
1/4"	6180-014	19.0	16.0			
3/8"	6180-038	23.0	20.0			
1/2"	6180-012	27.0	24.5			
3/4"	6180-034	32.0	30.0			
1"	6180-100	38.0	37.5			
1 1/4"	6180-114	45.0	46.5			
1 1/2"	6180-112	48.0	53.0			
2"	6180-200	57.0	65.5			

220	FILTRO EN "Y". H/H/H	MAT. 1.4408				
Medida [1 x 2]	Cód. Artículo	Dimensiones [mm]				
		L	D1			
1/4"	6220-014	19.0	18.0			
3/8"	6220-038	23.0	21.5			
1/2"	6220-012	27.0	26.5			
3/4"	6220-034	32.0	32.0			
1"	6220-100	38.0	43.2			
1 1/4"	6220-114	45.0	49.0			
1 1/2"	6220-112	48.0	55.5			
2"	6220-200	57.0	68.5			

240	MANGUITO REDUCCIÓN. H/H	MAT. 1.4408				
Medida [1 x 2]	Cód. Artículo	Dimensiones [mm]				
		L	D1	D2		
1/4" x 1/8"	6240-014018	25.0	17.5	14.0		
3/8" x 1/8"	6240-038018	23.0	21.0	14.0		
3/8" x 1/4"	6240-038014	26.0	21.0	17.5		
1/2" x 1/8"	6240-012018	34.0	26.5	14.0		
1/2" x 1/4"	6240-012014	34.0	26.5	17.5		
1/2" x 3/8"	6240-012038	34.0	26.5	21.0		
3/4" x 1/8"	6240-034018	36.0	32.0	14.0		
3/4" x 1/4"	6240-034014	36.0	32.0	17.5		
3/4" x 3/8"	6240-034038	36.0	32.0	21.0		
3/4" x 1/2"	6240-034012	36.0	32.0	25.5		
1" x 3/8"	6240-100038	42.0	39.0	21.0		
1" x 1/2"	6240-100012	42.0	39.0	25.5		
1" x 3/4"	6240-100034	42.0	39.0	31.0		
1 1/4" x 1/2"	6240-114012	48.0	48.0	25.5		
1 1/4" x 3/4"	6240-114034	48.0	48.0	31.0		
1 1/4" x 1"	6240-114100	48.0	48.0	39.0		
1 1/2" x 1/2"	6240-112012	52.0	54.0	25.5		
1 1/2" x 3/4"	6240-112034	52.0	54.0	31.0		
1 1/2" x 1"	6240-112100	52.0	54.0	39.0		
1 1/2" x 1 1/4"	6240-112114	52.0	54.0	48.0		
2" x 1/2"	6240-200012	58.0	67.5	25.5		
2" x 3/4"	6240-200034	58.0	67.5	31.0		
2" x 1"	6240-200100	58.0	67.5	39.0		
2" x 1 1/4"	6240-200114	58.0	67.5	48.0		
2" x 1 1/2"	6240-200112	58.0	67.5	54.0		
2 1/2" x 1 1/2"	6240-212112	65.0	84.0	54.0		
2 1/2" x 2"	6240-212200	65.0	84.0	67.5		
3" x 2"	6240-300200	72.0	98.0	67.5		
3" x 2 1/2"	6240-300212	72.0	98.0	84.0		
4" x 2"	6240-400200	94.0	125.0	67.5		
4" x 2 1/2"	6240-400212	94.0	125.0	84.0		
4" x 3"	6240-400300	94.0	125.0	98.0		

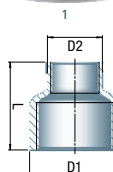
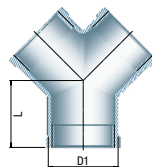



241	TUERCA REDUCCIÓN, M/H	MAT. 1.4408			
Medida [1 x 2]	Cód. Artículo	Dimensiones [mm]			
		L	AF		
1/4" x 1/8"	6241-014018	16.0	14.0		
3/8" x 1/8"	6241-038018	16.5	18.0		
3/8" x 1/4"	6241-038014	16.5	18.0		
1/2" x 1/8"	6241-012018	20.0	22.0		
1/2" x 1/4"	6241-012014	20.0	22.0		
1/2" x 3/8"	6241-012038	20.0	22.0		
3/4" x 1/8"	6241-034018	21.0	27.5		
3/4" x 1/4"	6241-034014	21.0	27.5		
3/4" x 3/8"	6241-034038	21.0	27.5		
3/4" x 1/2"	6241-034012	21.0	27.5		
1" x 1/4"	6241-100014	24.5	34.5		
1" x 3/8"	6241-100038	24.5	34.5		
1" x 1/2"	6241-100012	24.5	34.5		
1" x 3/4"	6241-100034	24.5	34.5		
1 1/4" x 3/8"	6241-114038	27.5	43.0		
1 1/4" x 1/2"	6241-114012	27.5	43.0		
1 1/4" x 3/4"	6241-114034	27.5	43.0		
1 1/4" x 1"	6241-114100	27.5	43.0		
1 1/2" x 3/8"	6241-112038	28.5	49.0		
1 1/2" x 1/2"	6241-112012	28.5	49.0		
1 1/2" x 3/4"	6241-112034	28.5	49.0		
1 1/2" x 1"	6241-112100	28.5	49.0		
1 1/2" x 1 1/4"	6241-112114	28.5	49.0		
2" x 1/2"	6241-200012	33.0	61.0		
2" x 3/4"	6241-200034	33.0	61.0		
2" x 1"	6241-200100	33.0	61.0		
2" x 1 1/4"	6241-200114	33.0	61.0		
2" x 1 1/2"	6241-200112	33.0	61.0		
2 1/2" x 1"	6241-212100	37.0	76.0		
2 1/2" x 1 1/4"	6241-212114	37.0	76.0		
2 1/2" x 1 1/2"	6241-212112	37.0	76.0		
2 1/2" x 2"	6241-212200	37.0	76.0		
3" x 1 1/4"	6241-300114	40.0	90.0		
3" x 1 1/2"	6241-300112	40.0	90.0		
3" x 2"	6241-300200	40.0	90.0		
3" x 2 1/2"	6241-300212	40.0	90.0		
4" x 2"	6241-400200	46.0	115.0		
4" x 2 1/2"	6241-400212	46.0	115.0		
4" x 3"	6241-400300	46.0	115.0		

245	MACHÓN REDUCIDO, M/M	MAT. 1.4408				
Medida [1 x 2]	Cód. Artículo	Dimensiones [mm]				
		l	e	SW		
1/4" x 1/8"	6245-014018	22.5	17.3	15.0		
3/8" x 1/8"	6245-038018	24.0	20.8	18.0		
3/8" x 1/4"	6245-038014	26.5	20.8	18.0		
1/2" x 1/8"	6245-012018	27.5	25.4	22.0		
1/2" x 1/4"	6245-012014	30.0	25.4	22.0		
1/2" x 3/8"	6245-012038	30.5	25.4	22.0		
3/4" x 1/4"	6245-034014	31.5	32.3	28.0		
3/4" x 3/8"	6245-034038	32.0	32.3	28.0		
3/4" x 1/2"	6245-034012	35.5	32.3	28.0		
1" x 1/4"	6245-100014	34.5	40.4	35.0		
1" x 3/8"	6245-100038	35.0	40.4	35.0		
1" x 1/2"	6245-100012	38.5	40.4	35.0		
1" x 3/4"	6245-100034	39.5	40.4	35.0		
1 1/4" x 1/2"	6245-114012	41.5	50.2	43.5		
1 1/4" x 3/4"	6245-114034	42.5	47.1	43.5		
1 1/4" x 1"	6245-114100	45.0	50.2	43.5		
1 1/2" x 1/2"	6245-112012	41.5	57.2	49.5		
1 1/2" x 3/4"	6245-112034	42.5	57.2	49.5		
1 1/2" x 1"	6245-112100	45.0	57.2	49.5		
1 1/2" x 1 1/4"	6245-112114	47.5	57.2	49.5		
2" x 1/2"	6245-200012	46.5	71.6	62.0		
2" x 3/4"	6245-200034	47.5	71.6	62.0		
2" x 1"	6245-200100	50.0	71.6	62.0		
2" x 1 1/4"	6245-200114	52.5	67.1	62.0		
2" x 1 1/2"	6245-200112	52.5	71.6	62.0		
2 1/2" x 1 1/2"	6245-212112	54.5	89.5	77.5		
2 1/2" x 2"	6245-212200	59.0	81.5	77.5		
3" x 1 1/2"	6245-300112	58.0	95.1	90.5		
3" x 2"	6245-300200	62.5	104.5	90.5		
3" x 2 1/2"	6245-300212	64.5	104.5	90.5		
4" x 2"	6245-400200	69.0	125.6	116.0		
4" x 2 1/2"	6245-400212	71.0	121.9	116.0		
4" x 3"	6245-400300	74.0	125.6	116.0		

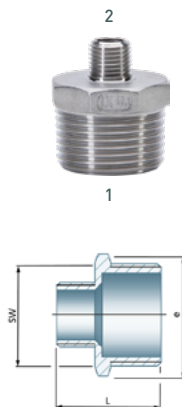

270	MANGUITO H/H, IGUAL	MAT. 1.4404				
Medida [1 x 2]	Cód. Artículo	Dimensiones [mm]				
		L	D1			
1/8"	6270-018	17.0	14.0			
1/4"	6270-014	25.0	18.5			
3/8"	6270-038	26.0	21.3			
1/2"	6270-012	34.0	26.4			
3/4"	6270-034	36.0	31.8			
1"	6270-100	43.0	39.5			
1 1/4"	6270-114	48.0	48.3			
1 1/2"	6270-112	48.0	54.5			
2"	6270-200	56.0	66.3			
2 1/2"	6270-212	65.0	82.0			
3"	6270-300	71.0	95.0			
4"	6270-400	83.0	122.0			

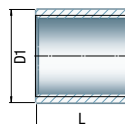

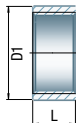

272	MANGUITO CORTO, H/H, IGUAL	MAT. 1.4404			
Medida [1 x 2]	Cód. Artículo	Dimensiones [mm]			
		L	D1		
1/8"	6272-018	10,0	14,0		
1/4"	6272-014	11,0	18,5		
3/8"	6272-038	12,0	21,3		
1/2"	6272-012	15,0	26,4		
3/4"	6272-034	17,0	31,8		
1"	6272-100	19,5	39,5		
1 1/4"	6272-114	22,0	48,3		
1 1/2"	6272-112	22,0	54,5		
2"	6272-200	26,0	66,3		
2 1/2"	6272-212	30,5	82,0		
3"	6272-300	34,0	95,0		
4"	6272-400	39,0	122,0		

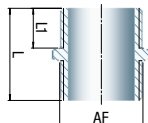

280	MACHÓN DOBLE ROSCA, M/M	MAT. 1.4408			
Medida [1 x 2]	Cód. Artículo	Dimensiones [mm]			
		L	L1	AF	
1/8"	6280-018	20.0	8.0	11.0	
1/4"	6280-014	25.0	10.5	15.0	
3/8"	6280-038	27.0	11.0	18.0	
1/2"	6280-012	34.0	14.5	22.0	
3/4"	6280-034	36.5	15.5	28.0	
1"	6280-100	42.0	18.0	35.0	
1 1/4"	6280-114	47.5	20.5	43.5	
1 1/2"	6280-112	47.5	20.5	49.5	
2"	6280-200	57.0	25.0	62.0	
2 1/2"	6280-212	61.0	27.0	77.5	
3"	6280-300	67.5	30.0	90.5	
4"	6280-400	80.0	36.0	117.0	

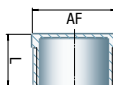

290	TAPÓN MACHO HEXAGONAL	MAT. 1.4408			
Medida [1 x 2]	Cód. Artículo	Dimensiones [mm]			
		L	AF		
1/8"	6290-018	12.0	11.0		
1/4"	6290-014	14.5	15.0		
3/8"	6290-038	16.0	18.0		
1/2"	6290-012	19.5	22.0		
3/4"	6290-034	21.0	28.0		
1"	6290-100	24.0	35.0		
1 1/4"	6290-114	27.0	43.5		
1 1/2"	6290-112	27.0	49.5		
2"	6290-200	32.0	62.0		
2 1/2"	6290-212	34.0	77.5		
3"	6290-300	37.5	90.5		
4"	6290-400	44.0	117.0		

291		TAPÓN MACHO CUADRADO				MAT. 1.4408	
Medida [1 x 2]	Cód. Artículo	Dimensiones [mm]					
		L	SW				
1/8"	6291-018	11.0	6.0				
1/4"	6291-014	13.5	7.0				
3/8"	6291-038	15.0	8.0				
1/2"	6291-012	18.5	10.0				
3/4"	6291-034	21.0	12.0				
1"	6291-100	25.5	14.0				
1 1/4"	6291-114	28.8	16.0				
1 1/2"	6291-112	29.0	20.0				
2"	6291-200	34.5	22.0				
2 1/2"	6291-212	38.5	28.0				
3"	6291-300	41.5	32.0				
4"	6291-400	51.5	40.0				

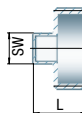

300		TAPÓN HEMBRA HEXAGONAL				MAT. 1.4408	
Medida [1 x 2]	Cód. Artículo	Dimensiones [mm]					
		L	SW				
1/8"	6300-018	12.5	13.5				
1/4"	6300-014	16.0	17.0				
3/8"	6300-038	16.5	20.5				
1/2"	6300-012	21.0	25.0				
3/4"	6300-034	22.5	31.0				
1"	6300-100	26.0	38.0				
1 1/4"	6300-114	29.0	47.0				
1 1/2"	6300-112	29.0	53.0				
2"	6300-200	33.5	66.0				
2 1/2"	6300-212	38.5	82.0				
3"	6300-300	42.0	95.5				
4"	6300-400	48.5	121.5				

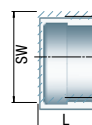

310		TUERCA HEMBRA HEXAGONAL				MAT. 1.4408	
Medida [1 x 2]	Cód. Artículo	Dimensiones [mm]					
		L	AF				
1/8"	6310-018	5.0	15.0				
1/4"	6310-014	6.0	18.0				
3/8"	6310-038	6.0	22.0				
1/2"	6310-012	7.0	27.0				
3/4"	6310-034	7.0	32.0				
1"	6310-100	9.0	40.0				
1 1/4"	6310-114	11.0	48.0				
1 1/2"	6310-112	11.0	55.0				
2"	6310-200	13.0	68.0				
2 1/2"	6310-212	15.0	85.0				
3"	6310-300	17.0	100.0				
4"	6310-400	20.0	125.0				

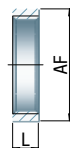

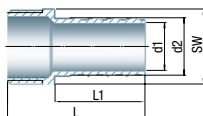

315	ENTRONQUE MACHO PARA MANGUERA		MAT. 1.4408				
Medida [1 x 2]	Cód. Artículo	Dimensiones [mm]					
		L	L1	d1	d2	SW	
1/8" x 7 mm	6315-1807	33,0	19,0	3,2	6,0	11,0	
1/4" x 9 mm	6315-1409	42,5	28,0	5,0	9,0	15,0	
3/8" x 11 mm	6315-3811	49,0	33,0	7,0	11,0	18,0	
1/2" x 13 mm	6315-1213	59,5	38,0	8,0	13,0	22,0	
3/4" x 20 mm	6315-3420	66,0	45,0	15,0	20,0	28,0	
1" x 25 mm	6315-1025	75,0	48,0	20,0	25,0	36,0	
1 1/4" x 33 mm	6315-11433	79,0	52,0	27,5	33,0	43,5	
1 1/2" x 40 mm	6315-11240	83,0	56,0	34,0	40,0	49,5	
2" x 52 mm	6315-2052	92,0	60,0	45,0	52,0	62,0	
2 1/2" x 63.5 mm	6315-212635	100,0	62,5	56,0	63,5	77,5	
3" x 76.5 mm	6315-30765	110,0	70,0	67,0	76,5	90,5	
4" x 100 mm	6315-40100	120,0	73,0	90,0	100,0	117,0	

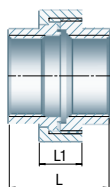

330	RACOR UNIÓN, H/H, ASIENTO PLANO CON JUNTA PTFE, 3 PIEZAS		MAT. 1.4408				
Medida [1 x 2]	Cód. Artículo	Dimensiones [mm]					
		L	L1				
1/8"	6330-018	30.0	13.0				
1/4"	6330-014	33.5	13.5				
3/8"	6330-038	36.5	15.0				
1/2"	6330-012	39.5	16.0				
3/4"	6330-034	42.5	17.0				
1"	6330-100	50.0	20.0				
1 1/4"	6330-114	54.0	22.0				
1 1/2"	6330-112	58.0	24.0				
2"	6330-200	65.0	27.0				
2 1/2"	6330-212	75.0	29.5				
3"	6330-300	83.0	31.0				
4"	6330-400	110.0	34.0				

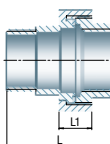

331	RACOR UNIÓN, M/H, ASIENTO PLANO CON JUNTA PTFE, 3 PIEZAS		MAT. 1.4408				
Medida [1 x 2]	Cód. Artículo	Dimensiones [mm]					
		L	L1				
1/8"	6331-018	38.0	13.0				
1/4"	6331-014	44.0	13.5				
3/8"	6331-038	47.5	15.0				
1/2"	6331-012	54.0	16.0				
3/4"	6331-034	58.0	17.0				
1"	6331-100	68.0	20.0				
1 1/4"	6331-114	74.5	22.0				
1 1/2"	6331-112	78.5	24.0				
2"	6331-200	90.0	27.0				
2 1/2"	6331-212	102.0	29.5				
3"	6331-300	113.0	31.0				

332		RACOR UNIÓN, FINALES DE SOLDADURA, ASIENTO PLANO CON JUNTA PTFE, 3 PIEZAS				MAT. 1.4408	
Medida [1 x 2]	Cód. Artículo	Dimensiones [mm]					
		L	L1	D1	d2		
1/4"	6332-014	33.5	13.5	13.5	8.8		
3/8"	6332-038	36.5	15.0	17.2	12.5		
1/2"	6332-012	39.5	16.0	21.3	16.0		
3/4"	6332-034	42.5	17.0	26.9	21.6		
1"	6332-100	50.0	20.0	33.7	27.2		
1 1/4"	6332-114	54.0	22.0	42.4	35.9		
1 1/2"	6332-112	58.0	24.0	48.3	41.8		
2"	6332-200	65.0	27.0	60.3	53.0		
2 1/2"	6332-212	75.0	29.5	76.1	68.8		
3"	6332-300	83.0	31.0	88.9	80.8		

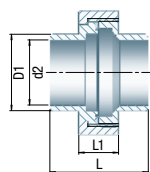

333		RACOR UNIÓN M/FINAL DE SOLDADURA, ASIENTO PLANO CON JUNTA PTFE, 3 PIEZAS				MAT. 1.4408	
Medida [1 x 2]	Cód. Artículo	Dimensiones [mm]					
		L	L1	D1	d2		
1/4"	6333-014	45.0	13.5	13.5	8.8		
3/8"	6333-038	48.8	15.0	17.2	12.5		
1/2"	6333-012	56.3	16.0	21.3	16.0		
3/4"	6333-034	59.3	17.0	26.9	21.6		
1"	6333-100	69.0	20.0	33.7	27.2		
1 1/4"	6333-114	74.5	22.0	42.4	35.9		
1 1/2"	6333-112	78.0	24.0	48.3	41.8		
2"	6333-200	96.0	27.0	60.3	53.0		
2 1/2"	6333-212	99.3	29.5	76.1	68.8		

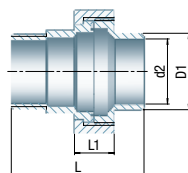

334		RACOR UNIÓN H/FINAL DE SOLDADURA, ASIENTO PLANO CON JUNTA PTFE, 3 PIEZAS				MAT. 1.4408	
Medida [1 x 2]	Cód. Artículo	Dimensiones [mm]					
		L	L1	D1	d2		
1/4"	6334-014	34.5	13.5	13.5	8.8		
3/8"	6334-038	37.8	15.0	17.2	12.5		
1/2"	6334-012	41.8	16.0	21.3	16.0		
3/4"	6334-034	43.8	17.0	26.9	21.6		
1"	6334-100	51.0	20.0	33.7	27.2		
1 1/4"	6334-114	54.0	22.0	42.4	35.9		
1 1/2"	6334-112	57.5	24.0	48.3	41.8		
2"	6334-200	71.0	27.0	60.3	53.0		

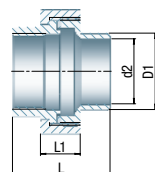

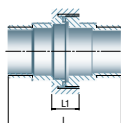

335		RACOR UNIÓN M/M, ASIENTO PLANO CON JUNTA PTFE, 3 PIEZAS		MAT. 1.4408			
Medida [1 x 2]	Cód. Artículo	Dimensiones [mm]					
		L	L1				
1/2"	6335-012	68.5	16.0				
3/4"	6335-034	73.5	17.0				
1"	6335-100	86.0	20.0				
1 1/4"	6335-114	95.0	22.0				
1 1/2"	6335-112	99.0	24.0				

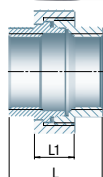

340		RACOR UNIÓN, H/H, ASIENTO CÓNICO, 3 PIEZAS		MAT. 1.4408			
Medida [1 x 2]	Cód. Artículo	Dimensiones [mm]					
		L	L1				
1/8"	6340-018	30.0	13.0				
1/4"	6340-014	33.5	13.5				
3/8"	6340-038	36.5	15.0				
1/2"	6340-012	39.5	16.0				
3/4"	6340-034	42.5	17.0				
1"	6340-100	50.0	20.0				
1 1/4"	6340-114	54.0	22.0				
1 1/2"	6340-112	58.0	24.0				
2"	6340-200	65.0	27.0				
2 1/2"	6340-212	75.0	29.5				
3"	6340-300	83.0	31.0				
4"	6340-400	110.0	34.0				

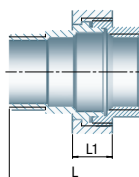

341		RACOR UNIÓN, M/H, ASIENTO CÓNICO, 3 PIEZAS		MAT. 1.4408			
Medida [1 x 2]	Cód. Artículo	Dimensiones [mm]					
		L	L1				
1/8"	6341-018	38.0	13.0				
1/4"	6341-014	44.0	13.5				
3/8"	6341-038	47.5	15.0				
1/2"	6341-012	54.0	16.0				
3/4"	6341-034	58.0	17.0				
1"	6341-100	68.0	20.0				
1 1/4"	6341-114	74.5	22.0				
1 1/2"	6341-112	78.5	24.0				
2"	6341-200	90.0	27.0				
2 1/2"	6341-212	102.0	29.5				
3"	6341-300	113.0	31.0				

342		RACOR UNIÓN, FINALES DE SOLDADURA, ASIENTO CÓNICO, 3 PIEZAS				MAT. 1.4408	
Medida [1 x 2]	Cód. Artículo	Dimensiones [mm]					
		L	L1	D1	d2		
1/4"	6342-014	35.5	13.5	13.5	8.8		
3/8"	6342-038	38.0	15.0	17.2	12.5		
1/2"	6342-012	44.0	16.0	21.3	16.0		
3/4"	6342-034	45.0	17.0	26.9	21.6		
1"	6342-100	50.0	20.0	33.7	27.2		
1 1/4"	6342-114	55.0	22.0	42.4	35.9		
1 1/2"	6342-112	57.0	24.0	48.3	41.8		
2"	6342-200	65.0	27.0	60.3	53.0		
2 1/2"	6342-212	71.0	29.5	76.1	68.8		
3"	6342-300	80.0	31.0	88.9	80.8		

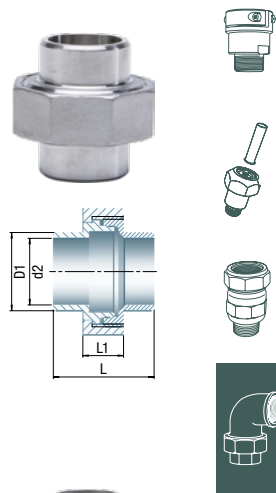

343		RACOR UNIÓN, M/FINAL DE SOLDADURA, ASIENTO CÓNICO, 3 PIEZAS				MAT. 1.4408	
Medida [1 x 2]	Cód. Artículo	Dimensiones [mm]					
		L	L1	D1	d2		
1/4"	6343-014	45.0	13.5	13.5	8.8		
3/8"	6343-038	48.8	15.0	17.2	12.5		
1/2"	6343-012	56.3	16.0	21.3	16.0		
3/4"	6343-034	59.3	17.0	26.9	21.6		
1"	6343-100	69.0	20.0	33.7	27.2		
1 1/4"	6343-114	74.5	22.0	42.4	35.9		
1 1/2"	6343-112	78.0	24.0	48.3	41.8		
2"	6343-200	96.0	27.0	60.3	53.0		

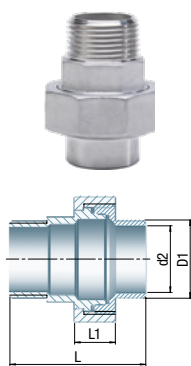

344		RACOR UNIÓN, H/FINAL DE SOLDADURA, ASIENTO CÓNICO, 3 PIEZAS				MAT. 1.4408	
Medida [1 x 2]	Cód. Artículo	Dimensiones [mm]					
		L	L1	D1	d2		
1/4"	6344-014	34.5	13.5	13.5	8.8		
3/8"	6344-038	37.8	15.0	17.2	12.5		
1/2"	6344-012	41.8	16.0	21.3	16.0		
3/4"	6344-034	43.8	17.0	26.9	21.6		
1"	6344-100	51.0	20.0	33.7	27.2		
1 1/4"	6344-114	54.0	22.0	42.4	35.9		
1 1/2"	6344-112	57.5	24.0	48.3	41.8		
2"	6344-200	71.0	27.0	60.3	53.0		

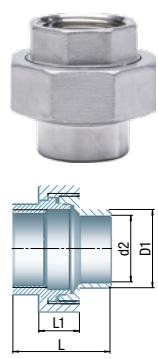

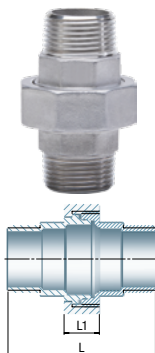

345		RACOR UNIÓN, M/M, ASIENTO CÓNICO, 3 PIEZAS				MAT. 1.4408	
Medida [1 x 2]	Cód. Artículo	Dimensiones [mm]					
		L	L1				
1/2"	6345-012	68.5	16.0				
3/4"	6345-034	73.5	17.0				
1"	6345-100	86.0	20.0				
2"	6345-200	115.0	27.0				

150	NIPPLE CON DOBLE ROSCA		MAT. 1.4404
Rosca ISO 7/1 (R) X Longitud (L)	Ø Exterior Tubo (D) X Grueso Pared (T)	Código Artículo	
1/8" x 40 mm	10.2 x 2.0 mm	6070.040.01	
1/8" x 60 mm	10.2 x 2.0 mm	6070.060.01	
1/8" x 100 mm	10.2 x 2.0 mm	6070.100.01	
1/4" x 30 mm	13.5 x 2.3 mm	6070.030.02	
1/4" x 40 mm	13.5 x 2.3 mm	6070.040.02	
1/4" x 60 mm	13.5 x 2.3 mm	6070.060.02	
1/4" x 80 mm	13.5 x 2.3 mm	6070.080.02	
1/4" x 100 mm	13.5 x 2.3 mm	6070.100.02	
1/4" x 120 mm	13.5 x 2.3 mm	6070.120.02	
1/4" x 150 mm	13.5 x 2.3 mm	6070.150.02	
1/4" x 200 mm	13.5 x 2.3 mm	6070.200.02	
3/8" x 40 mm	17.2 x 2.3 mm	6070.040.03	
3/8" x 60 mm	17.2 x 2.3 mm	6070.060.03	
3/8" x 80 mm	17.2 x 2.3 mm	6070.080.03	
3/8" x 100 mm	17.2 x 2.3 mm	6070.100.03	
3/8" x 120 mm	17.2 x 2.3 mm	6070.120.03	
3/8" x 150 mm	17.2 x 2.3 mm	6070.150.03	
3/8" x 200 mm	17.2 x 2.3 mm	6070.200.03	
1/2" x 40 mm	21.3 x 2.6 mm	6070.040.04	
1/2" x 60 mm	21.3 x 2.6 mm	6070.060.04	
1/2" x 80 mm	21.3 x 2.6 mm	6070.080.04	
1/2" x 100 mm	21.3 x 2.6 mm	6070.100.04	
1/2" x 120 mm	21.3 x 2.6 mm	6070.120.04	
1/2" x 150 mm	21.3 x 2.6 mm	6070.150.04	
1/2" x 200 mm	21.3 x 2.6 mm	6070.200.04	
1/2" x 300 mm	21.3 x 2.6 mm	6070.300.04	
3/4" x 40 mm	26.9 x 2.6 mm	6070.040.05	
3/4" x 60 mm	26.9 x 2.6 mm	6070.060.05	
3/4" x 80 mm	26.9 x 2.6 mm	6070.080.05	
3/4" x 100 mm	26.9 x 2.6 mm	6070.100.05	
3/4" x 120 mm	26.9 x 2.6 mm	6070.120.05	
3/4" x 150 mm	26.9 x 2.6 mm	6070.150.05	
3/4" x 200 mm	26.9 x 2.6 mm	6070.200.05	
3/4" x 300 mm	26.9 x 2.6 mm	6070.300.05	
1" x 40 mm	33.7 x 3.2 mm	6070.040.06	
1" x 60 mm	33.7 x 3.2 mm	6070.060.06	
1" x 80 mm	33.7 x 3.2 mm	6070.080.06	
1" x 100 mm	33.7 x 3.2 mm	6070.100.06	
1" x 120 mm	33.7 x 3.2 mm	6070.120.06	
1" x 150 mm	33.7 x 3.2 mm	6070.150.06	
1" x 200 mm	33.7 x 3.2 mm	6070.200.06	
1" x 300 mm	33.7 x 3.2 mm	6070.300.06	

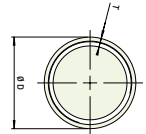
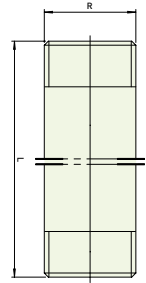

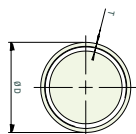
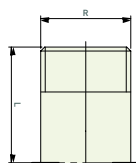
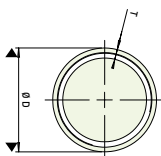
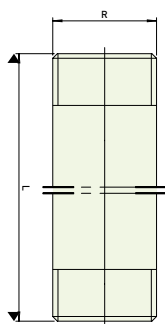

150	NIPPLE CON DOBLE ROSCA		MAT. 1.4404
Rosca ISO 7/1 (R) X Longitud (L)	Ø Exterior Tubo (D) X Grueso Pared (T)	Código Artículo	
1 1/4" x 40 mm	42.4 x 3.2 mm	6070.040.07	
1 1/4" x 60 mm	42.4 x 3.2 mm	6070.060.07	
1 1/4" x 80 mm	42.4 x 3.2 mm	6070.080.07	
1 1/4" x 100 mm	42.4 x 3.2 mm	6070.100.07	
1 1/4" x 120 mm	42.4 x 3.2 mm	6070.120.07	
1 1/4" x 150 mm	42.4 x 3.2 mm	6070.150.07	
1 1/4" x 200 mm	42.4 x 3.2 mm	6070.200.07	
1 1/2" x 40 mm	48.3 x 3.2 mm	6070.040.08	
1 1/2" x 60 mm	48.3 x 3.2 mm	6070.060.08	
1 1/2" x 80 mm	48.3 x 3.2 mm	6070.080.08	
1 1/2" x 100 mm	48.3 x 3.2 mm	6070.100.08	
1 1/2" x 120 mm	48.3 x 3.2 mm	6070.120.08	
1 1/2" x 150 mm	48.3 x 3.2 mm	6070.150.08	
1 1/2" x 200 mm	48.3 x 3.2 mm	6070.200.08	
2" x 40 mm	60.3 x 3.6 mm	6070.040.09	
2" x 60 mm	60.3 x 3.6 mm	6070.060.09	
2" x 80 mm	60.3 x 3.6 mm	6070.080.09	
2" x 100 mm	60.3 x 3.6 mm	6070.100.09	
2" x 120 mm	60.3 x 3.6 mm	6070.120.09	
2" x 150 mm	60.3 x 3.6 mm	6070.150.09	
2" x 200 mm	60.3 x 3.6 mm	6070.200.09	
2 1/2" x 100 mm	76.1 x 3.6 mm	6070.100.10	
2 1/2" x 120 mm	76.1 x 3.6 mm	6070.120.10	
2 1/2" x 150 mm	76.1 x 3.6 mm	6070.150.10	
3" x 120 mm	88.9 x 4.0 mm	6070.120.11	
3" x 150 mm	88.9 x 4.0 mm	6070.150.11	
3" x 200 mm	88.9 x 4.0 mm	6070.200.11	
4" x 100 mm	114.3 x 4.5 mm	6070.100.12	
4 x 120 mm	114.3 x 4.5 mm	6070.120.12	

149	NIPPLE SOLDAR		MAT. 1.4404
Rosca ISO 7/1 (R) X Longitud (L)	Ø Exterior Tubo (D) X Grueso Pared (T)	Código Artículo	
1/8" x 30 mm	10.2 x 2.0 mm	6072.030.01	
1/4" x 30 mm	13.5 x 2.3 mm	6072.030.02	
3/8" x 30 mm	17.2 x 2.3 mm	6072.030.03	
1/2" x 35 mm	21.3 x 2.6 mm	6072.035.04	
3/4" x 40 mm	26.9 x 2.6 mm	6072.040.05	
1" x 40 mm	33.7 x 3.2 mm	6072.040.06	
1 1/4" x 50 mm	42.4 x 3.2 mm	6072.050.07	
1 1/2" 50 mm	48.3 x 3.2 mm	6072.050.08	
2" x 50 mm	60.3 x 3.6 mm	6072.050.09	
2 1/2" x 60 mm	76.1 x 3.6 mm	6072.060.10	
3" x 70 mm	88.9 x 4.0 mm	6072.070.11	
4 x 80 mm	114.3 x 4.5 mm	6072.080.12	

TIPO 603

1/4"-2" VÁLVULA DE ESFERA 1 PIEZA

- Paso reducido
- Sistema de bloqueo
- Rosca hembra ISO 7/1
- Presión de trabajo PN 63
- **Importante:** disponemos de recambios para las manijas de las válvulas

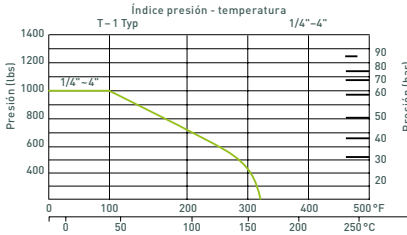

603

VÁLVULA DE ESFERA 1 PIEZA, PASO REDUCIDO CON ROSCA HEMBRA ISO 7/1 Y SISTEMA DE BLOQUEO

MAT. 1.4408

Medida	Código Artículo	Dimensiones [mm]						
		d	L	L1	H	W	S	kg
1/4"	603-014	5.0	39.0	19.0	30.0	70.0	17.0	0.060
3/8"	603-038	6.8	44.0	21.0	34.0	90.0	21.0	0.100
1/2"	603-012	9.2	56.5	27.5	41.0	100.0	25.0	0.175
3/4"	603-034	12.5	59.0	29.0	44.0	100.0	32.0	0.240
1"	603-100	15.0	71.0	34.5	50.0	110.0	38.0	0.390
1 1/4"	603-114	20.0	78.0	37.0	55.0	110.0	48.0	0.610
1 1/2"	603-112	25.0	83.0	40.0	64.0	135.0	53.0	0.760
2"	603-200	32.0	100.0	49.0	70.0	145.0	65.0	1.175

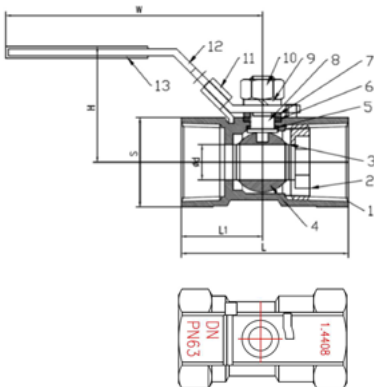

Nº.	Partes	Cantidad	Material CF8M
1	Cuerpo central	1	ASTM - A351 - CF8M
2	Acoplamiento parte interior	1	ASTM - A351 - CF8M
3	Asiento-Bola	2	PTFE
4	Bola de esfera	1	ASTM - A351 - CF8M
5	Arandela de presión	1	PTFE
6	Arandela-cuerpo	1	PTFE
7	Tuerca ajustable al cuerpo	1	AISI 304
8	Eje central	1	AISI 316
9	Junta del eje	1	AISI 304
10	Tuerca del eje	1	AISI 304
11	Sistema de bloqueo	1	AISI 304
12	Maneta	1	AISI 304
13	Recubrimiento-Maneta	1	PLÁSTICO

TIPO 604

1/4"-3" VÁLVULA DE ESFERA 2 PIEZAS

- Paso total
- DIN 3202 M3
- Sistema de bloqueo
- Rosca hembra ISO 7/1
- Presión de trabajo PN 63
- **Importante:** disponemos de recambios para las manijas de las válvulas

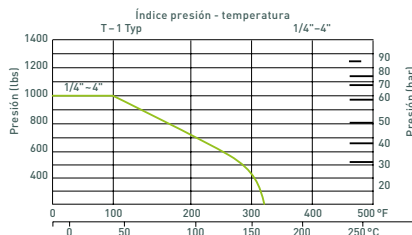

604

VÁLVULA DE ESFERA 2 PIEZAS, PASO TOTAL, DIN 3202 M3, CON ROSCA HEMBRA ISO 7/1 Y SISTEMA DE BLOQUEO

MAT. 1.4408

Medida	Código Artículo	Dimensiones [mm]					kg
		d	L	H	W		
1/4"	604-014	11.6	55.0	51.0	95.0	0.220	
3/8"	604-038	12.7	60.0	51.0	95.0	0.200	
1/2"	604-012	15.0	75.0	53.0	95.0	0.300	
3/4"	604-034	20.0	80.0	59.0	110.0	0.460	
1"	604-100	25.0	90.0	73.0	135.0	0.720	
1 1/4"	604-114	32.0	110.0	78.0	135.0	1.180	
1 1/2"	604-112	38.0	120.0	91.0	147.0	1.820	
2"	604-200	50.0	140.0	99.0	165.0	2.820	
2 1/2"	604-212	65.0	185.0	130.0	215.0	5.580	
3"	604-300	80.0	205.0	142.0	215.0	9.240	

Nº.	Partes	Material
1	Cuerpo central	ASTM-CF8M-A351
2	Acoplamiento parte interior	ASTM-CF8M-A351
3	Bola de esfera	ASTM-CF8M-A351
4	Eje central	AISI 316
5	Asiento-Bola	PTFE
6	Arandela de presión	PTFE
7	Tuerca del perno	AISI 304
8	Arandela-cuerpo	PTFE
9	Junta de unión	PTFE
10	Maneta	AISI 304
11	Tuerca ajustable al cuerpo	AISI 304
12	Tuerca del eje	AISI 304
13	Recubrimiento-Maneta	PLÁSTICO

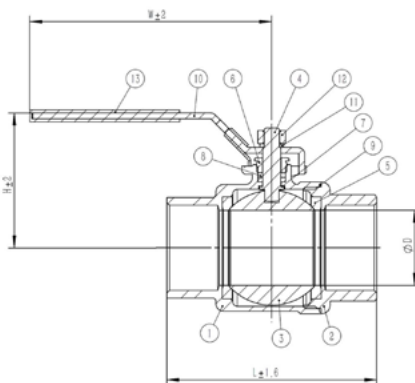

TIPO 605

1/4"-4" VÁLVULA DE ESFERA ECO 2 PIEZAS

- Paso total
- Sistema de bloqueo
- Rosca hembra ISO 7/1
- Presión de trabajo PN 63
- **Importante:** disponemos de recambios para las manijas de las válvulas

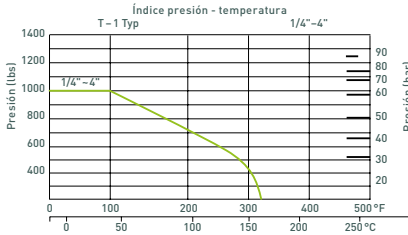

605

**VÁLVULA DE ESFERA ECO 2 PIEZAS, PASO TOTAL
CON ROSCA HEMBRA ISO 7/1**

MAT. 1.4408

Medida	Código Artículo	Dimensiones [mm]					kg
		L	D	H	W		
1/4"	605-014	49.0	11.6	48.0	95.0	0.220	
3/8"	605-038	49.0	12.7	48.0	95.0	0.200	
1/2"	605-012	57.0	15.0	48.5	95.0	0.208	
3/4"	605-034	65.0	20.0	54.5	108.0	0.460	
1"	605-100	77.0	25.0	58.0	108.0	0.319	
1 1/4"	605-114	90.0	32.0	70.5	130.0	0.792	
1 1/2"	605-112	98.0	38.0	76.0	130.0	1.820	
2"	605-200	121.0	50.0	85.5	165.0	2.057	
2 1/2"	605-212	145.0	65.0	125.0	215.0	4.280	
3"	605-300	166.0	80.0	136.0	215.0	6.400	
4"	605-400	198.0	100.0	165.0	270.0	16.200	

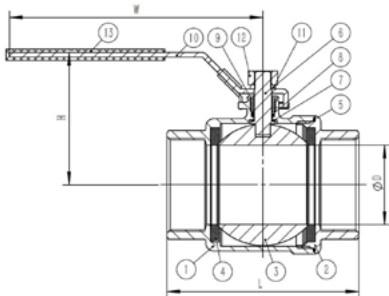

Nº.	Partes	Cantidad	Material CF8M
1	Cuerpo central	1	ASTM - A351 - CF8M
2	Acoplamiento parte interior	1	ASTM - A351 - CF8M
3	Bola de esfera	1	ASTM - A351 - CF8M
4	Asiento-Bola	2	PTFE
5	Junta de unión	1	PTFE
6	Eje central	1	AISI 316
7	Arandela de presión	1	PTFE
8	Arandela-cuerpo	1	PTFE
9	Tuerca del perno	1	AISI 304
10	Maneta	1	AISI 304
11	Tuerca ajustable al cuerpo	1	AISI 304
12	Tuerca del eje	1	AISI 304
13	Recubrimiento-Maneta	1	PLÁSTICO

TIPO 607

1/4"-4" VÁLVULA DE ESFERA 3 PIEZAS

- Paso total
- DIN 3202 S3
- Sistema de bloqueo
- Extremos para soldar
- Presión de trabajo PN 63
- **Importante:** disponemos de recambios para las manijas de las válvulas

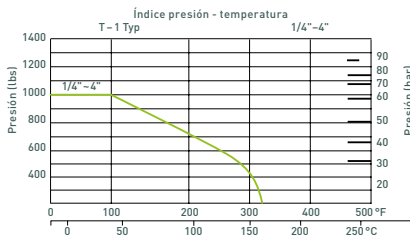

607

VÁLVULA DE ESFERA 3 PIEZAS, PASO TOTAL CON EXTREMOS DE SOLDADURA, DIN 3202 S3 Y SISTEMA DE BLOQUEO

MAT. 1.4408

Medida	Código Artículo	Dimensiones [mm]						
		d	L	H	W	B	D	kg
ISO TOP								
1/4" (13.5)	607-014	11.6	59.0	51.0	95.0	12.0	18.0	0.320
3/8" (17.2)	607-038	12.7	59.0	51.0	95.0	14.0	18.0	0.330
DIN 3202 M3								
1/2" (21.3)	607-012	15.0	75.0	55.0	95.0	15.5	21.3	0.449
3/4" (26.9)	607-034	20.0	80.0	59.0	110.0	21.1	26.9	0.635
1" (33.7)	607-100	25.0	90.0	73.0	135.0	27.3	33.7	0.910
1 1/4" (42.4)	607-114	32.0	110.0	78.0	135.0	35.2	42.4	1.505
1 1/2" (48.3)	607-112	38.0	120.0	91.0	147.0	41.1	48.3	2.065
2" (60.3)	607-200	50.0	140.0	99.0	165.0	52.3	60.3	3.150
2 1/2" (76.1)	607-212	65.0	185.0	130.0	215.0	65.0	76.1	6.685
3" (88.9)	607-300	80.0	205.0	142.0	215.0	80.0	88.9	9.790
4" (114.3)	607-400	100.0	240.0	174.0	310.0	102.0	115.0	20.320

Artículos DIN3202 M3

Nº.	Partes	Cantidad	Material CF8M
1	Cuerpo central	1	ASTM - A351 - CF8M
2	Acoplamiento	2	ASTM - A351 - CF8M
3	Bola de esfera	1	ASTM - A351 - CF8M
4	Asiento	2	PTFE
5	Eje central	1	AISI 316
6	Arandela de presión	1	PTFE
7	Arandela cuerpo	2	PTFE
8	Tuerca del perno	1	AISI 304
9	Maneta	1	AISI 304
10	Tuerca ajustable al cuerpo	1	AISI 304
11	Tuerca del eje	1	AISI 304
12	Recubrimiento maneta	1	PLASTICO
13	Tuerca cabezal eje	6	AISI 304
14	Junta del eje	6	AISI 304
15	Tuerca hexagonal perno	6	AISI 304

Dibujo técnico para los artículos DIN3202 M3

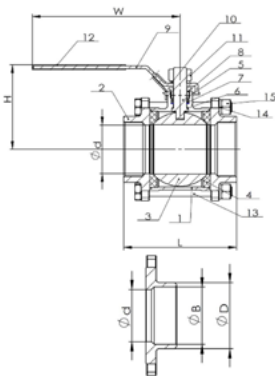

Artículos con ISO TOP*

Nº.	Partes	QTY	Material CF8M
1	Tuerca cabezal eje	4-6	AISI 304
2	Asiento	2	PTFE
3	Cuerpo central	1	ASTM - A351 - CF8M
4	Bola de esfera	1	ASTM - A351 - CF8M
5	Junta de unión	2	PTFE
6	Acoplamiento	2	ASTM - A351 - CF8M
7	Junta del eje	4-6	AISI 304
8	Tuerca hexagonal perno	4-6	AISI 304
9	Arandela de presión	1	PTFE
10	Eje central	1	AISI 316
11	Arandela cuerpo	1	PTFE
12	Tuerca del perno	1	AISI 304
13	Maneta	1	AISI 304
14	Tuerca ajustable al cuerpo	1	AISI 304
15	Tuerca del eje	1	AISI 304
16	Sistema de bloqueo	1	AISI 304
17	Recubrimiento-maneta	1	PLASTICO

*Para el dibujo técnico de los siguientes artículos consulte con nuestras oficinas.

TIPO 608

1/4"-4" VÁLVULA DE ESFERA 3 PIEZAS

- Paso total
- DIN 3202 M3
- Sistema de bloqueo
- Rosca hembra ISO 7/1
- Presión de trabajo PN 63
- **Importante:** disponemos de recambios para las manijas de las válvulas

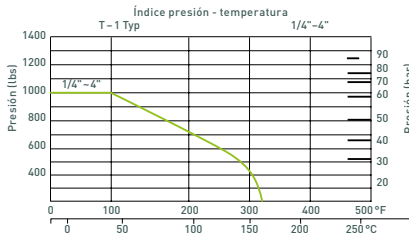

608

**VÁLVULA DE ESFERA 3 PIEZAS, PASO TOTAL, DIN 3202 M3
CON ROSCA HEMBRA 7/1 Y SISTEMA DE BLOQUEO**

MAT. 1.4408

Medida	Código Artículo	Dimensiones [mm]				
		d	L	H	W	kg
ISO TOP						
1/4"	608-014	11.6	59.0	51.0	95.0	0.320
3/8"	608-038	12.7	59.0	51.0	95.0	0.330
DIN 3202 M3						
1/2"	608-012	15.0	75.0	55.0	95.0	0.474
3/4"	608-034	20.0	80.0	59.0	110.0	0.651
1"	608-100	25.0	90.0	73.0	135.0	0.911
1 1/4"	608-114	32.0	110.0	78.0	135.0	1.466
1 1/2"	608-112	38.0	120.0	91.0	147.0	2.073
2"	608-200	50.0	140.0	99.0	165.0	3.492
2 1/2"	608-212	65.0	185.0	130.0	215.0	6.564
3"	608-300	80.0	205.0	142.0	215.0	10.480
4"	608-400	100.0	240.0	174.0	310.0	20.470

Artículos DIN 3202 M3

Dibujo técnico para los artículos DIN3202 M3

Nº.	Partes	Cantidad	Material CF8M
1	Cuerpo central	1	ASTM - A351 - CF8M
2	Acoplamiento	2	ASTM - A351 - CF8M
3	Bola de esfera	1	ASTM - A351 - CF8M
4	Asiento-Bola	2	PTFE
5	Eje central	1	AISI 316
6	Arandela de presión	1	PTFE
7	Arandela cuerpo	2	PTFE
8	Tuerca del perno	1	AISI 304
9	Maneta	1	AISI 304
10	Tuerca ajustable al cuerpo	1	AISI 304
11	Tuerca del eje	1	AISI 304
12	Recubrimiento maneta	1	PLASTICO
13	Tuerca cabezal eje	6	AISI 304
14	Junta del eje	6	AISI 304
15	Tuerca hexagonal perno	6	AISI 304

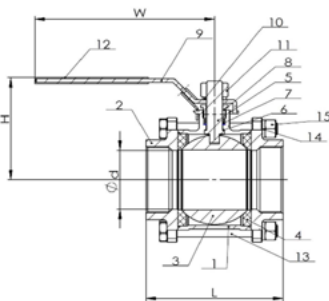

Artículos ISO TOP*

Nº.	Partes	QTY	Material CF8M
1	Tuerca cabezal eje	4-6	AISI 304
2	Asiento	2	PTFE
3	Cuerpo central	1	ASTM - A351 - CF8M
4	Bola de esfera	1	ASTM - A351 - CF8M
5	Junta de unión	2	PTFE
6	Acoplamiento	2	ASTM - A351 - CF8M
7	Junta del eje	4-6	AISI 304
8	Tuerca hexagonal perno	4-6	AISI 304
9	Arandela de presión	1	PTFE
10	Eje central	1	AISI 316
11	Arandela cuerpo	1	PTFE
12	Tuerca del perno	1	AISI 304
13	Maneta	1	AISI 304
14	Tuerca ajustable al cuerpo	1	AISI 304
15	Tuerca del eje	1	AISI 304
16	Sistema de bloqueo	1	AISI 304
17	Recubrimiento-maneta	1	PLASTICO

TIPO 609

1/2"-1" GRIFO DE JARDÍN DE ACERO INOXIDABLE

- 1 pieza llave de jardín con paso total
- Con sistema de bloqueo
- Con conexión para manguera
- Conexión rosca macho DIN EN 10226-1 / ISO 7/1
- Medio: Agua caliente y fría
- Temperatura de funcionamiento: -10°C hasta 100°C
- Presión de trabajo máx: PN 16
- **Importante:** disponemos de recambios para las manijas de las válvulas

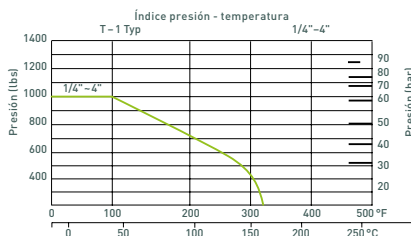

609 LLAVE DE JARDÍN DE ACERO INOXIDABLE MAT. 1.4408

DN	Medida	Código Artículo	Dimensiones [mm]							
			L	E	H	D	A	G	B	kg
15	1/2"	609-012	11.6	59.0	51.0	95.0	12.0	18.0	3/4"	0.232
20	3/4"	609-034	12.7	59.0	51.0	95.0	14.0	18.0	1"	0.344
25	1"	609-100	15.0	75.0	55.0	95.0	15.5	21.3	1 1/4"	0.507

Nº.	Partes	Cantidad	Material CF8M
1	Conexión de manguera	1	ASTM - A351 - CF8M
2	Tuerca conexión de manguera	1	ASTM - A351 - CF8M
3	Junta	1	NBR
4	Cuerpo	1	ASTM - A351 - CF8M
5	Bola de esfera	2	PTFE
6	Bola	1	AISI 316
7	Recubrimiento maneta	1	PLÁSTICO
8	Maneta	1	AISI 304
9	Tuerca	1	AISI 304
10	Eje	1	AISI 316
11	Junta tórica	2	NBR
12	transición	1	ASTM - A351 - CF8M
13	Arandela de presión	1	PTFE
14	Junta de unión	1	PTFE

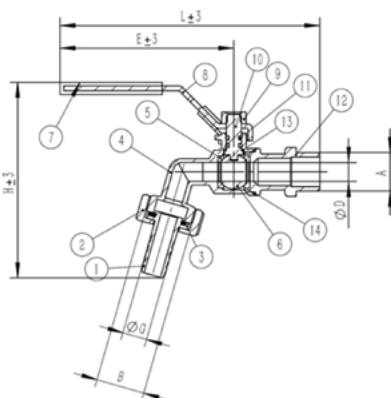

TIPO 610

1/2"-2" FILTRO EN Y DE ACERO INOXIDABLE

- Filtro en Y con rosca hembra según DIN EN 10226-1 / ISO 7-1
- Diseño: asiento en ángulo
- Medios: agua caliente y fría
- Temperatura de trabajo: -20°C a +180°C
- Presión de trabajo: máx. 40 bar
- Filtro MW 1 mm
- Inserto de malla con junta como pieza de recambio disponible



610		FILTRO EN Y DE ACERO INOXIDABLE					MAT. 1.4408	
Medida	Código Artículo	Dimensiones [mm]						
		A	L	D	W	H	kg/pc	
1/2"	610-012	15	65	1	2	39	0,225	
3/4"	610-034	20	80	1	2	45	0,322	
1"	610-100	25	90	1	2	52	0,540	
1 1/4"	610-114	32	105	1	2	58	0,723	
1 1/2"	610-112	40	120	1	2	72	1,020	
2"	610-200	50	140	1	2	80	1,426	

JUEGO DE PIEZAS DE RECAMBIO JUNTA + MALLA FILTRANTE

Medida filtro Y	Código Artículo
1/2"	610-012E
3/4"	610-034E
1"	610-100E
1 1/4"	610-114E
1 1/2"	610-112E
2"	610-200E

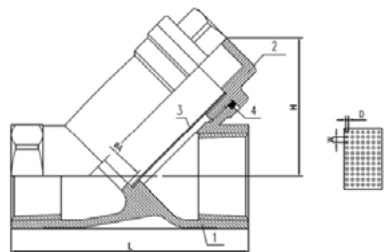

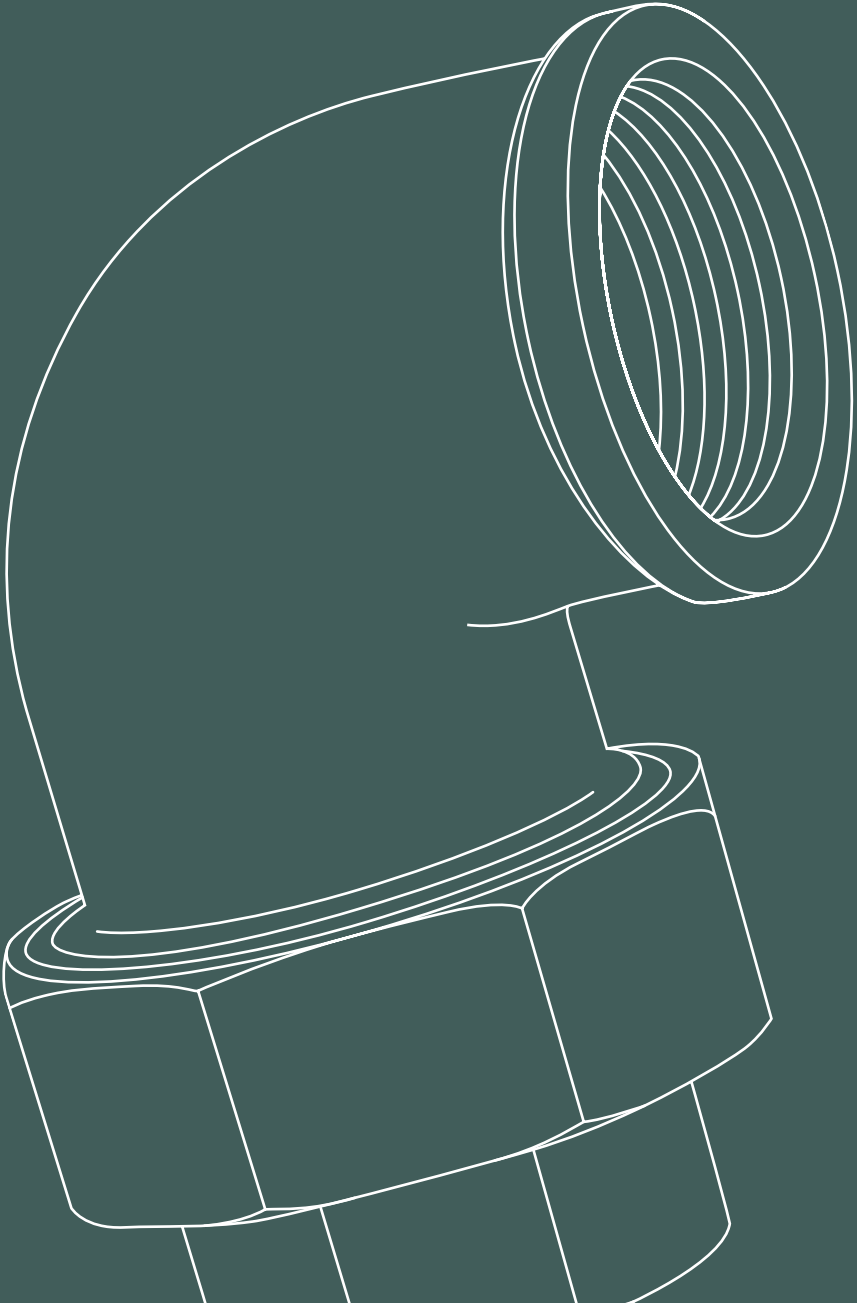

geboinox

ACOPLAMIENTOS DE ALTA PRESIÓN DE ACERO INOXIDABLE



CARACTERÍSTICAS

Aplicaciones *:   

* esta gama de productos incluye productos que se pueden utilizar para estas aplicaciones

Uso:



REPARA



NUOVO



AMPLIACIONES

Tipo deTubo: PE | pp (ppr) | pvc | acero
hierro fundido | fibrocemento | cobre

GAMA DE PRODUCTOS INOX



INOX GRIP S + L

P. 118-119

INOX GRIP S: Unión en acero inoxidable con junta labial y anillo de fijación, para tuberías de metal. Especialmente indicada para tuberías de metal y plástico. (En tubería de PE, colocar casquillo).

INOX GRIP L: Esta unión tiene las mismas características que la INOX UNIÓN S, aporta más seguridad por su longitud.



INOX FLEX S + L

P. 120-121

INOX FLEX S/INOX FLEX L: Unión sin anillo de agarre. Apta para compensar dilataciones y absorber vibraciones.



INOX REP S

P. 122

INOX REP S: Abrazadera de cierre de una banda (mediante bisagra), para reparación y unión de todo tipo de tuberías.



INOX REP D

P. 123

INOX REP D: Abrazadera de reparación con sistema doble banda. Para reparar todo tipo de tuberías, en diámetros grandes.



INOX REP C + E

P. 124-125

INOX REP C/INOX REP E: Abrazadera de reparación para curva de soldar (INOX REP C) y abrazadera de reparación para codo de unión (INOX REP E).

INSTRUCCIONES DE MONTAJE

P. 126-130

INFORMACIÓN TÉCNICA GEBO INOX

APLICACIONES

Modelos para unir:
GRIP S+L, FLEX S+L

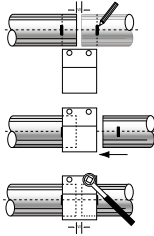

Modelos para reemplazar parcialmente:
GRIP S, FLEX S

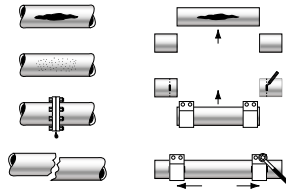

Modelos para reparar:
REP S, REP D

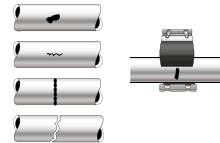

CARACTERÍSTICAS

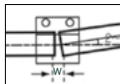

COMPENSA
DESVIACIONES
DESDE 5° > 2°

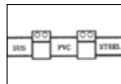

UNION DE
DIFERENTES TUBOS



SISTEMA DE
APRIETE CON LLAVE
ALLEN

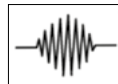

ABSORBE
VIBRACIONES

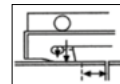

ABSORBE
DILATACIONES

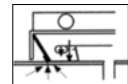

COMPENSA
FUERZA
AXIAL

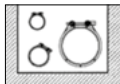

AHORRA ESPACIO

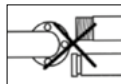

FINALES SIN
TRATAR

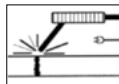

RESISTENTE AL
FUEGO

GEBO INOX GRIP Y INOX FLEX

- Apta para una instalación duradera
- Resistente a la tracción y los estiramientos (solo INOX GRIP)
- Compensa curvas y desplazamientos
- Para unir tubos iguales o diferentes
- Resistente a la carga axial
- Ahorro de tiempo y espacio en la instalación
- Resistentes a las vibraciones y con suspensión de ruidos

GEBO INOX REP

- Para la reparación y unión de tubería. Sistema de cierre doble (INOX REP D) y de una banda mediante bisagra (INOX REP S).
- Para la reparación de una curva de acero soldada INOX REP C y para la reparación de codos de unión INOX REP E.



MATERIALES INOX GRIP, FLEX Y REP

Cuerpo:	AISI 304/316 ①
Banda deslizante:	AISI 304/316 ②
Tornillos:	AISI 304/316/S45C/SUS XM7 SCM435 GALV' ③
Pernos:	AISI 303F/316/S45C GALV' ④
Eje de sujeción:	AISI 303F/316/S45C GALV' ⑤
Anillo de fijación:	AISI 304H ⑥
Junta de goma:	EPDM, sobre demanda NBR Silicona o FPM ⑦

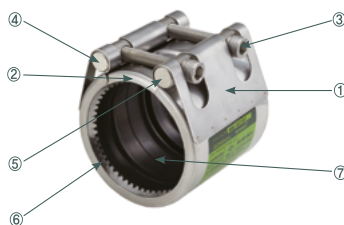

JUNTA DE GOMA CARACTERÍSTICAS

- EPDM** Envejecimiento, ozon, resistencia eléctrica; Temperatura: -30 hasta 110 °C;
Uso: Agua caliente y fría, aire, polvo, líneas de productos químicos (hidróxido de amonio, alcohol metílico, ácido graso, hidrógeno brom, acético, líneas de acetona, PH 2-11)
- NBR** Petróleo, abrasión, resistencia al envejecimiento; Temperatura: -20 hasta 80 °C;
Uso: Petróleo, gas, agua, otros hidrocarburos (gasolina, oxígeno, combustible, líneas de aceite de oliva, etc., PH 2-11)
- Silicona** Calor, resistencia a la intemperie; Temperatura: -40 hasta 220 °C;
Uso: Líneas de vapor
- FKM/FPM** Química, medicina; Temperatura: -18 hasta 300 °C;
Uso: Líneas químicas (toluene, ácido sulfúrico, ácido fluorhídrico, benceno, heptano, agua regia, líneas de aceite lubricante, etc.)
- Fluidos:** Agua; Aire comprimido; Otros fluidos: consultar



EJEMPLOS DE APLICACIÓN

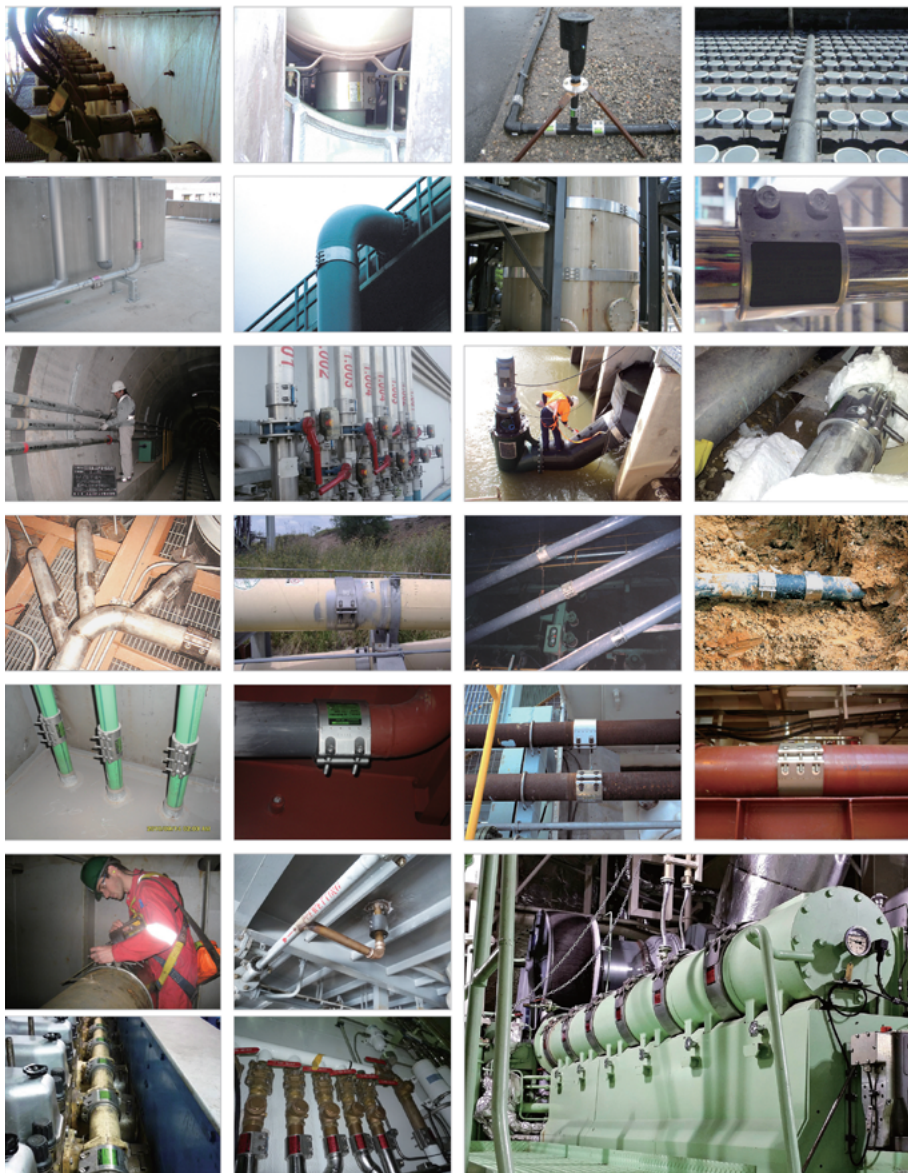



INOX GRIP S
Con anillo de fijación

- Medio: Aire comprimido, agua (otros fluidos consultar)
- Temperatura: -30 ° hasta 110 °C (otras temperatura consultar)
- Junta estandar: EPDM

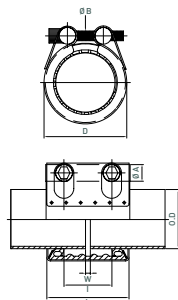

En stock	Código Artículo	DN	Ø Exterior Tubo [mm]	D [mm]	Tolerancia [mm]	Presión De Trabajo [bar]	Longitud [mm]		Par De Apriete (Nm)	Rosca Perno
							L	I		

Longitud 60

X	65.01.019020.06	15	20.0	33.5	19.5- 20.5	16	32	60	28	7	M 6
X	65.01.021022.06		21.7	35.5	21.2- 22.2	16	32	60	28	7	M 6
X	65.01.024025.06	20	25.0	38.5	24.5- 25.5	16	32	60	28	8	M 8
X	65.01.026027.06		27.2	41.0	26.7- 27.7	16	32	60	28	8	M 8
X	65.01.027029.06		28.2	41.5	27.5- 29.0	16	32	60	28	8	M 8
X	65.01.029030.06	25	30.0	43.5	29.9- 30.5	16	32	60	28	8	M 8
X	65.01.031032.06		32.0	45.5	31.5- 32.5	16	32	60	28	8	M 8
X	65.01.033034.06		34.0	47.0	33.0- 34.6	16	32	60	28	8	M 8
X	65.01.037038.06	32	38.0	51.5	37.5- 38.5	16	32	60	28	15	M 8
X	65.01.039041.06		40.0	53.5	39.5- 41.5	16	32	60	28	15	M 8
X	65.01.041043.06		42.7	56.0	41.9- 43.0	16	32	60	28	15	M 8
X	65.01.044045.06		44.5	58.0	44.0- 45.0	16	32	60	28	15	M 8
X	65.01.047049.06	40	48.6	62.0	47.8- 49.0	16	32	60	28	15	M 8
X	65.01.049051.06		50.8	64.5	49.5- 51.5	16	32	60	28	15	M 8

Longitud 80

X	65.01.053054.08	50	54.0	69.6	53.4- 54.6	16	32	80	44	18	M 8
X	65.01.056057.08		57.0	72.6	56.4- 57.6	16	32	80	44	18	M 8
X	65.01.059061.08		60.5	76.0	59.0- 61.5	16	32	80	44	18	M 8
X	65.01.062063.08		63.0	78.6	62.4- 63.6	16	32	80	44	18	M 8
X	65.01.065067.08	65	66.7	82.3	65.2- 67.3	14	28	80	44	18	M 8
X	65.01.068070.08		69.0	84.6	68.0- 70.1	14	28	80	44	18	M 8
X	65.01.071074.08		73.0	88.6	71.5- 74.1	14	28	80	44	18	M 8
X	65.01.075077.08		76.3	92.0	75.0- 77.2	14	28	80	44	18	M 8

Longitud 110

X	65.01.078080.11	80	79.9	101.0	78.8- 80.8	14	28	110	59	35	M 12
X	65.01.083084.11		84.0	105.0	83.0- 84.9	14	28	110	59	35	M 12
X	65.01.087091.11		89.1	110.0	87.8- 91.0	14	28	110	59	35	M 12
X	65.01.100102.11	90	101.6	123.0	100.4- 102.6	14	28	110	59	35	M 12
X	65.01.103104.11	100	104.0	125.0	103.0- 104.8	14	28	110	59	35	M 12
X	65.01.105107.11		106.3	127.5	105.0- 107.4	14	28	110	59	35	M 12
X	65.01.106108.11		108.0	129.0	106.5- 108.5	14	28	110	59	35	M 12
X	65.01.109111.11		110.0	131.0	108.5- 111.0	14	28	110	59	35	M 12
X	65.01.113115.11		114.3	135.0	113.2- 115.4	14	28	110	59	35	M 12
X	65.01.124126.11	125	125.0	147.0	124.0- 126.0	14	28	111	59	45	M 12
X	65.01.125128.11		127.0	149.0	125.6- 128.4	14	28	111	59	45	M 12
X	65.01.127130.11		129.0	151.0	127.5- 130.0	14	28	111	59	45	M 12
X	65.01.131134.11		133.0	155.0	131.6- 134.4	14	28	111	59	45	M 12
X	65.01.137140.11		139.8	162.0	137.7- 140.9	14	28	111	59	45	M 12
X	65.01.139142.11		141.3	163.3	139.7- 142.5	14	28	111	59	45	M 12
X	65.01.151155.11	150	154.0	176.0	151.5- 155.0	12	24	111	59	45	M 12
X	65.01.156160.11		159.0	181.0	156.5- 160.0	12	24	111	59	45	M 12
X	65.01.163166.11		165.2	187.0	163.3- 166.7	12	24	111	59	45	M 12
X	65.01.166170.11		168.3	190.3	166.6- 170.0	12	24	111	59	45	M 12
X	65.01.178182.11	175	180.0	202.0	178.0- 182.0	10	20	111	59	45	M 12

Longitud 150

X	65.01.198201.15	200	200.0	226.6	198.2- 201.5	8	16	150	89	70	M 14
X	65.01.202206.15		204.0	230.6	202.7- 206.7	8	16	150	89	70	M 14
X	65.01.214218.15		216.3	243.0	214.5- 218.3	8	16	150	89	70	M 14
X	65.01.217221.15		219.1	245.7	217.0- 221.0	8	16	150	89	70	M 14
X	65.01.223227.15		225.0	251.6	223.0- 227.0	8	16	150	89	70	M 14
X	65.01.247252.15	250	250.0	276.6	247.0- 252.0	8	16	150	89	70	M 14
X	65.01.251256.15		254.0	280.6	251.4- 256.6	8	16	150	89	70	M 14
X	65.01.264270.15		267.4	294.0	264.8- 270.0	8	16	150	89	70	M 14
X	65.01.270275.15		273.1	299.7	270.4- 275.6	8	16	150	89	70	M 14
X	65.01.301306.15	300	304.0	330.6	301.5- 306.6	7	14	150	89	70	M 14
X	65.01.316322.15		318.5	345.0	316.0- 322.0	7	14	150	89	70	M 14
X	65.01.321327.15		323.9	350.5	321.0- 327.4	7	14	150	89	70	M 14
X	65.01.352360.15	350	355.6	382.2	352.0- 360.0	7	14	150	89	70	M 14

Distancia entre los tubos (W):

DN 15 - 65 0-8 mm
DN 80 y más 0-15mm

Desviación angular:

DN 15-50 5°
DN 65-175 4°
DN 200 y más 2°

INOX GRIP L
Con anillo de fijación

- **Medio:** Aire comprimido, agua (otros fluidos consultar)
- **Temperatura:** -30 ° hasta 110 °C (otras temperatura consultar)
- **Junta estandar:** EPDM

En stock	Código Artículo	DN	Ø Exterior Tubo [mm]	D [mm]	Tolerancia [mm]	Presión De Trabajo [bar]	Longitud [mm]		Par De Apriete (NM)	Rosca Perno	
							L	I			
Longitud 100											
X	65.02.019020.10	15	20.0	33.5	19.5- 20.5	16	32	100	70	7	M 6
	65.02.021022.10		21.7	35.5	21.2- 22.2	16	32	100	70	7	M 6
X	65.02.024025.10	20	25.0	38.5	24.5- 25.5	16	32	100	70	7	M 6
	65.02.026027.10		27.2	41.0	26.7- 27.7	16	32	100	70	7	M 6
X	65.02.031032.10	25	32.0	45.5	31.5- 32.5	16	32	100	70	7	M 6
X	65.02.033034.10		34.0	47.0	33.0- 34.6	16	32	100	70	7	M 6
X	65.02.039041.10	32	40.0	53.5	39.5- 41.5	16	32	100	70	7	M 6
X	65.02.041043.10		42.7	56.0	41.9- 43.0	16	32	100	70	7	M 6
X	65.02.047049.10	40	48.6	62.0	47.8- 49.0	16	32	100	70	7	M 6
X	65.02.049051.10		50.8	64.5	49.5- 51.5	16	32	100	70	7	M 6
Longitud 150											
X	65.02.059061.15	50	60.5	76.0	59.0- 61.5	16	32	150	110	18	M 8
X	65.02.062063.15		63.0	78.6	62.4- 63.6	16	32	150	110	18	M 8
	65.02.068070.15	65	69.0	84.6	68.0- 70.1	14	28	150	110	18	M 8
	65.02.071074.15		73.0	88.6	71.5- 74.1	14	28	150	110	18	M 8
X	65.02.075077.15		76.3	92.0	75.0- 77.2	14	28	150	110	18	M 8
Longitud 200											
X	65.02.087091.20	80	89.1	110.0	87.8- 91.0	14	28	200	150	35	M 12
X	65.02.100102.20	90	101.6	123.0	100.4- 102.6	14	28	200	150	35	M 12
X	65.02.103104.20	100	104.0	125.0	103.0- 104.8	14	28	200	150	35	M 12
	65.02.105107.20		106.3	127.5	105.0- 107.4	14	28	200	150	35	M 12
	65.02.106108.20		108.0	129.0	106.5- 108.5	14	28	200	150	35	M 12
X	65.02.109111.20		110.0	131.0	108.5- 111.0	14	28	200	150	35	M 12
X	65.02.113115.20		114.3	135.0	113.2- 115.4	14	28	200	150	35	M 12
X	65.02.124126.20	125	125.0	147.0	124.0- 126.0	14	28	200	150	35	M 12
X	65.02.137140.20		139.8	162.0	137.7- 140.9	14	28	200	150	45	M 12
X	65.02.156160.20	150	159.0	181.0	156.5- 160.0	12	24	201	150	45	M 12
X	65.02.163166.20		165.2	187.0	163.3- 166.7	12	24	201	150	45	M 12
	65.02.166170.20		168.3	190.3	166.6- 170.0	12	24	201	150	45	M 12
Longitud 250											
	65.02.214218.25	200	216.3	243.0	214.5- 218.3	8	16	250	185	70	M 16
X	65.02.217221.25		219.1	245.7	217.0- 221.0	8	16	250	185	70	M 16
	65.02.223227.25		225.0	251.6	223.0- 227.0	8	16	250	185	70	M 16
	65.02.264270.25	250	267.4	294.0	264.8- 270.0	8	16	250	185	70	M 16
	65.02.270275.25		273.1	299.7	270.4- 275.6	8	16	250	185	70	M 16
X	65.02.313317.25	300	315.0	341.5	313.0- 317.0	7	14	250	185	70	M 16
	65.02.316322.25		318.5	345.0	316.0- 322.0	7	14	250	185	70	M 16
	65.02.321327.25		323.9	350.5	321.0- 327.4	7	14	250	185	70	M 16

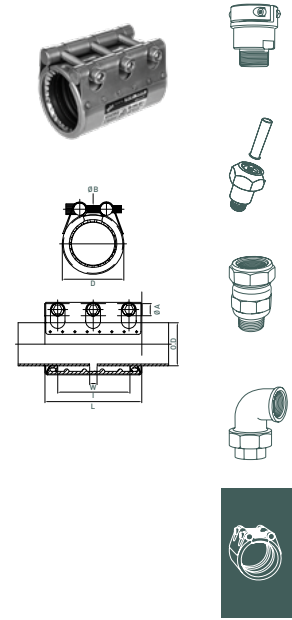

Distancia entre los tubos (W)
 DN 15-65 0-8 mm
 DN 80 y más 0-15 mm

Desviación angular:
 DN 15-50 5°
 DN 65-175 4°
 DN 200 y más 2°



INOX FLEX S

- **Medio:** Aire comprimido, agua (otros fluidos consultar)
- **Temperatura:** -30 ° hasta 110 °C (otras temperatura consultar)
- **Junta estandar:** EPDM

En stock	Código Artículo	DN	Ø Exterior Tubo [mm]	D [mm]	Tolerancia [mm]	Presión De Trabajo [bar]		Longitud [mm]		Par De Apriete [NM]	Rosca Perno
								L	I		
Longitud 60											
	65.05.019020.06	15	20.0	30.0	19.5- 20.5	16	32	60	28	7	M 6
	65.05.021022.06		21.7	31.7	21.0- 22.0	16	32	60	28	7	M 6
X	65.05.024026.06	20	25.0	37.6	24.0- 26.0	16	32	60	28	7	M 8
	65.05.026028.06		27.2	39.8	26.0- 28.0	16	32	60	28	7	M 8
	65.05.026029.06		28.2	40.8	26.4- 29.0	16	32	60	28	7	M 8
X	65.05.029031.06	25	30.0	42.6	29.0- 31.0	16	32	60	28	7	M 8
	65.05.031033.06		32.0	44.6	31.0- 33.0	16	32	60	28	7	M 8
	65.05.033035.06		34.0	46.6	33.0- 35.0	16	32	60	28	7	M 8
X	65.05.037039.06	32	38.0	50.6	37.0- 39.0	16	32	60	28	7	M 8
X	65.05.039041.06		40.0	52.6	39.5- 41.3	16	32	60	28	7	M 8
X	65.05.042044.06		42.7	55.3	42.0- 44.0	16	32	60	28	7	M 8
X	65.05.044046.06		44.5	57.1	44.0- 46.0	16	32	60	28	7	M 8
X	65.05.047049.06	40	48.6	61.2	47.5- 49.5	16	32	60	28	7	M 8
X	65.05.049051.06		50.8	63.4	49.2- 51.5	16	32	60	28	7	M 8
Longitud 80											
X	65.05.053055.08	50	54.0	69.0	53.0- 55.0	16	32	80	44	12	M 8
X	65.05.056058.08		57.0	72.0	56.0- 58.0	16	32	80	44	12	M 8
X	65.05.059061.08		60.5	75.5	59.0- 61.5	16	32	80	44	12	M 8
X	65.05.062064.08		63.0	78.0	62.0- 64.0	16	32	80	44	12	M 8
X	65.05.065068.08	65	66.7	81.7	65.4- 68.3	14	28	80	44	-	M -
	65.05.068071.08		69.0	84.0	68.5- 71.0	14	28	80	44	12	M 8
X	65.05.072075.08		73.0	88.0	72.5- 75.5	14	28	80	44	12	M 8
X	65.05.075078.08		76.3	91.3	75.0- 78.0	14	28	80	44	12	M 8
Longitud 110											
	65.05.078082.11	80	79.9	98.9	78.8- 82.0	14	28	110	59	15	M 12
	65.05.082085.11		84.0	103.0	82.5- 85.5	14	28	110	59	15	M 12
X	65.05.089091.11		89.1	108.0	89.0- 91.0	14	28	110	59	15	M 12
X	65.05.100103.11	90	101.6	121.0	100.0-103.0	14	28	110	59	15	M 12
	65.05.102105.11	100	104.0	123.0	102.0-105.0	14	28	110	59	15	M 12
	65.05.105107.11		106.3	125.3	105.0-107.5	14	28	110	59	15	M 12
	65.05.106109.11		108.0	127.0	106.0-109.0	14	28	110	59	15	M 12
X	65.05.108111.11		110.0	131.0	108.5-111.5	14	28	110	59	15	M 12
	65.05.113116.11		114.3	133.0	113.0-116.0	14	28	110	59	15	M 12
X	65.05.125129.11	125	127.0	147.0	125.0-129.0	14	28	111	59	25	M 12
	65.05.127130.11		129.0	149.0	127.5-130.0	14	28	111	59	25	M 12
	65.05.131135.11		133.0	153.0	131.0-135.0	14	28	111	59	25	M 12
X	65.05.138142.11		139.8	160.0	138.0-142.0	14	28	111	59	25	M 12
	65.05.139143.11		141.3	161.3	139.5-143.5	14	28	111	59	25	M 12
	65.05.151155.11	150	154.0	174.0	151.5-155.5	12	24	111	59	25	M 12
	65.05.156160.11		159.0	179.0	156.0-160.0	12	24	111	59	25	M 12
	65.05.164167.11		165.2	185.0	164.0-167.0	12	24	111	59	25	M 12
	65.05.166170.11		168.3	188.0	166.0-170.0	12	24	111	59	25	M 12
	65.05.178182.11	175	180.0	200.0	178.0-182.0	10	20	111	59	30	M 12
Longitud 150											
	65.05.196203.15	200	200.0	224.5	196.0-203.0	8	16	150	89	35	M 14
	65.05.202206.15		204.0	228.5	202.0- 206.0	8	16	150	89	35	M 14
	65.05.214218.15		216.3	240.0	214.0- 218.5	8	16	150	89	35	M 14
	65.05.216221.15		219.1	243.6	216.5- 221.5	8	16	150	89	35	M 14
	65.05.223227.15		225.0	249.5	223.0- 227.0	8	16	150	89	35	M 14
	65.05.251257.15	250	254.0	278.5	251.0- 257.0	8	16	150	89	35	M 14
	65.05.262269.15		267.4	292.0	262.0- 269.0	8	16	150	89	35	M 14
	65.05.270276.15		273.1	297.6	270.0- 276.0	8	16	150	89	35	M 14
	65.05.301308.15	300	304.0	328.5	301.5- 308.0	7	14	150	89	35	M 14
	65.05.316322.15		318.5	343.0	316.0- 322.5	7	14	150	89	35	M 14
	65.05.322328.15		323.9	348.4	322.0- 328.0	7	14	150	89	35	M 14
	65.05.352360.15	350	355.6	380.0	352.0- 360.0	7	14	150	89	75	M 14
	65.05.402410.15	400	406.4	431.0	402.0- 410.0	6	12	150	89	75	M 14
	65.05.453460.15	450	457.2	481.0	453.0- 460.0	6	12	150	89	90	M 14
	65.05.504512.15	500	508.0	532.0	504.0- 512.0	5	10	150	89	90	M 14
	65.05.555563.15	550	558.8	583.0	555.0- 563.0	4.6	9.2	150	89	90	M 14
	65.05.605614.15	600	609.6	634.0	605.0- 614.0	4.2	8.4	150	89	90	M 14

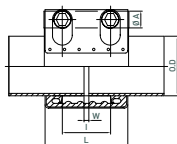
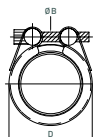

Movimiento axial máximo

DN 15 - 150	5 mm
DN 175 - 500	10 mm
DN 550 y más	15 mm



INOX FLEX L

- Medio: Aire comprimido, agua (otros fluidos consultar)
- Temperatura: -30 ° hasta 110 °C (otras temperatura consultar)
- Junta estandar: EPDM

En stock	Código Artículo	DN	Ø Exterior Tubo [mm]	D [mm]	Tolerancia [mm]	Presión De Trabajo [bar]		Longitud [mm]		Par De Apriete [NM]	Rosca Perno
								L	I		
Longitud 100											
	65.06.019020.10	15	20.0	30.0	19,5-20,5	16	32	100	70	7	M 6
	65.06.021022.10		21.7	31.7	21,0-22,0	16	32	100	70	7	M 6
	65.06.024026.10	20	25.0	37.6	24,0-26,0	16	32	100	70	7	M 6
	65.06.026028.10		27.2	39.8	26,0-28,0	16	32	100	70	7	M 6
X	65.06.031033.10	25	32.0	44.6	31,0-33,0	16	32	100	70	7	M 6
	65.06.033035.10		34.0	46.6	33,0-35,0	16	32	100	70	7	M 6
X	65.06.039041.10	32	40.0	52.6	39,5-41,3	16	32	100	70	7	M 6
X	65.06.042044.10		42.7	55.3	42,0-44,0	16	32	100	70	7	M 6
X	65.06.047049.10	40	48.6	61.2	47,5-49,5	16	32	100	70	7	M 6
X	65.06.049051.10		50.8	63.4	49,2-51,5	16	32	100	70	7	M 6
Longitud 150											
X	65.06.059061.15	50	60.5	75.5	59,0-61,5	16	32	150	110	12	M 8
X	65.06.062064.15		63.0	78.0	62,0-64,0	16	32	150	110	12	M 8
X	65.06.068071.15	65	69.0	84.0	68,5-71,0	14	28	150	110	12	M 8
X	65.06.072075.15		73.0	88.0	72,5-75,5	14	28	150	110	12	M 8
X	65.06.075078.15		76.3	91.3	75,0-78,0	14	28	150	110	12	M 8
Longitud 200											
X	65.06.088091.20	80	89.1	108.0	88,0-91,0	14	28	200	150	15	M 12
	65.06.100103.20	90	101.6	121.0	100,0-103,0	14	28	200	150	15	M 12
	65.06.102105.20	100	104.0	123.0	102,0-105,0	14	28	200	150	15	M 12
	65.06.105107.20		106.3	125.3	105,0-107,5	14	28	200	150	15	M 12
	65.06.106109.20		108.0	127.0	106,0-109,0	14	28	200	150	15	M 12
	65.06.108111.20		110.0	129.0	108,5-111,5	14	28	200	150	15	M 12
	65.06.113118.20		114.3	133.0	113,0-118,0	14	28	200	150	15	M 12
	65.06.138142.20	125	139.8	160.0	138,0-142,0	14	28	200	150	25	M 12
	65.06.139143.20		141.3	161.3	139,5-143,5	14	28	200	150	25	M 12
	65.06.156160.20	150	159.0	179.0	156,0-160,0	12	24	201	150	25	M 12
	65.06.164167.20		165.2	185.0	164,0-167,0	12	24	201	150	25	M 12
	65.06.166170.20		168.3	188.0	166,0-170,0	12	24	201	150	25	M 12
Longitud 250											
	65.06.214218.25	200	216.3	240.0	214,0-218,5	8	16	250	185	35	M 16
	65.06.216221.25		219.1	243.6	216,5-221,5	8	16	250	185	35	M 16
	65.06.223227.25		225.0	249.5	223,0-227,0	8	16	250	185	35	M 16
	65.06.262269.25	250	267.4	292.0	262,0-269,0	8	16	250	185	35	M 16
	65.06.270276.25		273.1	297.6	270,0-276,0	8	16	250	185	35	M 16
	65.06.316322.25	300	318.5	343.0	316,0-322,5	7	14	250	185	35	M 16
	65.06.322328.25		323.9	348.4	322,0-328,0	7	14	250	185	35	M 16
	65.06.352360.25	350	355.6	380.0	352,0-360,0	7	14	250	185	75	M 16
	65.06.402410.25	400	406.4	431.0	402,0-410,0	6	12	250	185	75	M 16
	65.06.453460.25	450	457.2	481.0	453,0-460,0	6	12	250	185	90	M 16
	65.06.504512.25	500	508.0	532.0	504,0-512,0	5	10	250	185	90	M 16
	65.06.555563.25	550	558.8	583.0	555,0-563,0	4.6	9.2	250	185	90	M 16
	65.06.605614.25	600	609.6	634.0	605,0-614,0	4.2	8.4	250	185	90	M 16

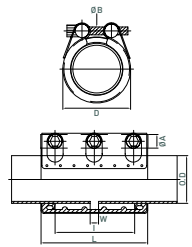

Movimiento axial máximo

DN 15 - 150 5 mm
 DN 175 - 500 10 mm
 DN 550 y más 15 mm





INOX REP S

- Medio: Aire comprimido, agua (otros fluidos consultar)
- Temperatura: -30 ° hasta 110 °C (otras temperatura consultar)
- Junta estandar: EPDM

En stock	Código Artículo	DN	Ø Exterior Tubo [mm]	D [mm]	Tolerancia [mm]	Presión De Trabajo [bar]		Longitud [mm]		Par De Apriete (NM)	Rosca Perno
								L	I		
Longitud 60											
X	65.03.019020.06	15	20.0	32.6	19.5 - 20.5	16	32	60	28	-	M 6
X	65.03.021022.06		21.7	34.3	21.0 - 22.0	16	32	60	28	7	M 6
X	65.03.024026.06	20	25.0	37.6	24.0 - 26.0	16	32	60	28	7	M 8
X	65.03.026028.06		27.2	39.8	26.0 - 29.0	16	32	60	28	7	M 8
	65.03.026029.06		28.2	40.8	26.4 - 29.0	16	32	60	28	7	M 8
	65.03.029031.06	25	30.0	42.6	29.0 - 31.0	16	32	60	28	7	M 8
X	65.03.031033.06		32.0	44.6	31.0 - 33.0	16	32	60	28	7	M 8
X	65.03.033035.06		34.0	46.6	33.0 - 35.0	16	32	60	28	7	M 8
X	65.03.037039.06	32	38.0	50.6	37.0 - 39.0	16	32	60	28	7	M 8
	65.03.039041.06		40.0	52.6	39.5 - 41.3	16	32	60	28	7	M 8
X	65.03.042044.06		42.7	55.3	42.0 - 44.0	16	32	60	28	7	M 8
	65.03.044046.06		44.5	57.1	44.0 - 46.0	16	32	60	28	7	M 8
X	65.03.047049.06	40	48.6	61.2	47.5 - 49.5	16	32	60	28	7	M 8
X	65.03.049051.06		50.8	63.4	49.2 - 51.5	16	32	60	28	7	M 8
Longitud 80											
X	65.03.053055.08	50	54.0	65.0	53.0 - 55.0	16	32	80	44	12	M 8
	65.03.056058.08		57.0	72.0	56.0 - 58.0	16	32	80	44	12	M 8
X	65.03.059061.08		60.5	75.5	59.0 - 61.5	16	32	80	44	12	M 8
X	65.03.062064.08		63.0	78.0	62.0 - 64.0	16	32	80	44	12	M 8
X	65.03.065068.08	65	66.7	81.7	65.4 - 68.3	14	28	80	44	-	M -
X	65.03.068071.08		69.0	84.0	68.5 - 71.0	14	28	80	44	12	M 8
X	65.03.072075.08		73.0	88.0	72.5 - 75.5	14	28	80	44	12	M 8
X	65.03.075078.08		76.3	91.3	75.0 - 78.0	14	28	80	44	12	M 8
Longitud 110											
X	65.03.078082.11	80	79.9	98.4	78.8 - 82.0	14	28	110	59	30	M 12
X	65.03.082085.11		84.0	102.5	82.5 - 85.5	14	28	110	59	30	M 12
X	65.03.088091.11		89.1	108.0	88.0 - 91.0	14	28	110	59	30	M 12
X	65.03.100103.11	90	101.6	121.0	100.0 - 103.0	14	28	110	59	30	M 12
X	65.03.102105.11	100	104.0	122.5	102.0 - 105.0	14	28	110	59	40	M 12
	65.03.105107.11		106.3	124.8	105.0 - 107.5	14	28	110	59	40	M 12
	65.03.106109.11		108.0	126.5	106.0 - 109.0	14	28	110	59	40	M 12
X	65.03.108111.11		110.0	129.0	108.5 - 111.5	14	28	110	59	40	M 12
X	65.03.113116.11		114.3	133.0	113.0 - 116.0	14	28	110	59	40	M 12
X	65.03.125129.11	125	127.0	147.0	125.0 - 129.0	14	28	111	59	40	M 12
	65.03.127130.11		129.0	149.0	127.5 - 130.0	14	28	111	59	40	M 12
	65.03.131135.11		133.0	153.0	131.0 - 135.0	14	28	111	59	40	M 12
	65.03.138142.11		139.8	160.0	138.0 - 142.0	14	28	111	59	40	M 12
X	65.03.139143.11		141.3	161.3	139.5 - 143.5	14	28	111	59	40	M 12
X	65.03.151155.11	150	154.0	174.0	151.5 - 155.5	12	24	111	59	40	M 12
X	65.03.156160.11		159.0	179.0	156.0 - 160.0	12	24	111	59	40	M 12
	65.03.164167.11		165.2	185.0	164.0 - 167.0	12	24	111	59	40	M 12
X	65.03.166170.11		168.3	188.3	166.0 - 170.0	12	24	111	59	40	M 12
	65.03.178182.11	175	180.0	200.0	178.0 - 182.0	10	20	111	59	45	M 12
Longitud 150											
X	65.03.198203.15	200	200.0	224.5	198.0 - 203.0	8	16	150	89	60	M 14
	65.03.202206.15		204.0	228.5	202.0 - 206.0	8	16	150	89	60	M 14
	65.03.214218.15		216.3	240.0	214.0 - 218.5	8	16	150	89	60	M 14
X	65.03.216221.15		219.1	243.6	216.5 - 221.5	8	16	150	89	60	M 14
X	65.03.222227.15		225.0	249.5	222.5 - 227.5	8	16	150	89	60	M 14
	65.03.251257.15	250	254.0	278.5	251.0 - 257.0	8	16	150	89	60	M 14
	65.03.262269.15		267.4	292.0	262.0 - 269.0	8	16	150	89	60	M 14
	65.03.270276.15		273.1	297.6	270.0 - 276.0	8	16	150	89	60	M 14
	65.03.301308.15	300	304.0	328.5	301.5 - 308.0	7	14	150	89	60	M 14
	65.03.316322.15		318.5	343.0	316.0 - 322.5	7	14	150	89	60	M 14
	65.03.322328.15		323.9	348.4	322.0 - 328.0	7	14	150	89	60	M 14
	65.03.352359.15	350	355.6	380.1	352.0 - 359.5	7	14	150	89	75	M 14
	65.03.402410.15	400	406.4	430.9	402.0 - 410.0	6	12	150	89	75	M 14
	65.03.453460.15	450	457.2	481.7	453.0 - 460.0	6	12	150	89	90	M 14
	65.03.504512.15	500	508.0	532.5	504.0 - 512.0	5	10	150	89	90	M 14
	65.03.555563.15	550	558.8	583.3	555.0 - 563.0	4.6	9.2	150	89	90	M 14
	65.03.605614.15	600	609.6	634.1	605.0 - 614.0	4.2	8.4	150	89	90	M 14

INOX REP D

- Medio: Aire comprimido, agua (otros fluidos consultar)
- Temperatura: -30 ° hasta 110 °C (otras temperatura consultar)
- Junta estandar: EPDM

En stock	Código Artículo	DN	Ø Exterior Tubo [mm]	D [mm]	Tolerancia [mm]	Presión De Trabajo [bar]		Longitud [mm]		Par De Apriete (NM)	Rosca Perno
								L	I		
Longitud 60											
X	65.04.015017.06	13	15.8	34.0	15.3 - 17.0	16	32	60	28	7	
X	65.04.019021.06	15	20.0	32.6	19.5 - 21.3	16	32	60	28	7	
X	65.04.021023.06		21.7	34.3	21.0 - 23.0	16	32	60	28	7	
X	65.04.024026.06	20	25.0	37.6	24.0 - 26.5	16	32	60	28	7	
X	65.04.026028.06		27.2	39.8	26.0 - 28.5	16	32	60	28	7	
X	65.04.026029.06		28.2	40.8	26.4 - 29.5	16	32	60	28	7	
X	65.04.029031.06	25	30.0	42.6	29.0 - 31.5	16	32	60	28	7	
X	65.04.031033.06		32.0	44.6	31.0 - 33.5	16	32	60	28	7	
X	65.04.033035.06		34.0	46.6	33.0 - 35.5	16	32	60	28	7	
X	65.04.037039.06	32	38.0	50.6	37.0 - 39.5	16	32	60	28	7	
X	65.04.039041.06		40.0	52.6	39.5 - 41.8	16	32	60	28	7	
X	65.04.041044.06		42.7	55.3	41.0 - 44.5	16	32	60	28	7	
X	65.04.044046.06		44.5	57.1	44.0 - 46.5	16	32	60	28	7	
X	65.04.047050.06	40	48.6	61.2	47.5 - 50.5	16	32	60	28	7	
X	65.04.049051.06		50.8	63.4	49.2 - 51.2	16	32	60	28	7	
Longitud 80											
X	65.04.053056.08	50	54.0	69.0	53.0 - 56.0	16	32	80	44	12	
X	65.04.056059.08		57.0	72.0	56.0 - 59.0	16	32	80	44	12	
X	65.04.059062.08		60.5	75.5	59.0 - 62.0	16	32	80	44	12	
X	65.04.062065.08		63.0	78.0	62.0 - 65.0	16	32	80	44	12	
X	65.04.065069.08	65	66.7	81.7	65.4 - 69.0	14	28	80	44	-	
X	65.04.068072.08		69.0	84.0	68.0 - 72.0	14	28	80	44	12	
X	65.04.072076.08		73.0	88.0	72.5 - 76.5	14	28	80	44	12	
X	65.04.075079.08		76.3	91.3	75.0 - 79.0	14	28	80	44	12	
X	65.04.078083.08	80	79.9	96.9	78.8 - 83.0	14	28	80	59	15	
X	65.04.082086.11		84.0	103.0	82.5 - 86.0	14	28	80	59	15	
X	65.04.088092.11		89.1	108.0	88.0 - 92.0	14	28	80	59	15	
X	65.04.100104.11	90	101.6	121.0	100.0 - 104.0	14	28	80	59	15	
Longitud 110											
X	65.04.102106.11	100	104.0	123.0	102.0 - 106.0	14	28	110	59	15	
X	65.04.105108.11		106.3	125.3	105.0 - 108.5	14	28	110	59	15	
X	65.04.106110.11		108.0	127.0	106.0 - 110.0	14	28	110	59	15	
X	65.04.113118.11		114.3	133.0	113.0 - 118.0	14	28	110	59	15	
X	65.04.125129.11	125	127.0	147.0	125.0 - 129.5	14	28	111	59	25	
X	65.04.127131.11		129.0	149.0	127.5 - 131.0	14	28	111	59	25	
X	65.04.131135.11		133.0	153.0	131.0 - 135.5	14	28	111	59	25	
X	65.04.138142.11		139.8	160.0	138.0 - 142.5	14	28	111	59	25	
X	65.04.139144.11		141.3	161.3	139.5 - 144.0	14	24	111	59	25	
X	65.04.151156.11	150	154.0	174.0	151.5 - 156.0	12	24	111	59	25	
X	65.04.156161.11		159.0	179.0	156.0 - 161.0	12	24	111	59	25	
X	65.04.164168.11		165.2	185.0	164.0 - 168.5	12	24	111	59	25	
X	65.04.166170.11		168.3	188.3	166.0 - 170.5	12	24	111	59	25	
X	65.04.178183.11	175	180.0	200.0	178.0 - 183.0	10	20	111	59	30	
Longitud 150											
X	65.04.198203.15	200	200.0	224.2	198.0 - 203.5	8	16	150	89	45	
X	65.04.202206.15		204.0	228.2	202.0 - 206.5	8	16	150	89	45	
X	65.04.214219.15		216.3	240.0	214.0 - 219.0	8	16	150	89	45	
X	65.04.216222.15		219.1	243.3	216.5 - 222.0	8	16	150	89	45	
X	65.04.221229.15		225.0	249.5	221.0 - 229.0	8	16	150	89	45	
X	65.04.251257.15	250	254.0	278.2	251.0 - 257.0	8	16	150	89	45	
X	65.04.262270.15		267.4	292.0	262.0 - 270.0	8	16	150	89	45	
X	65.04.270277.15		273.1	297.3	270.0 - 277.0	8	16	150	89	45	
X	65.04.301309.15	300	304.0	328.2	301.5 - 309.0	7	14	150	89	75	
X	65.04.316323.15		318.5	343.0	316.0 - 323.0	7	14	150	89	75	
X	65.04.322329.15		323.9	348.1	322.0 - 329.0	7	14	150	89	75	
X	65.04.352361.15	350	355.6	380.0	352.0 - 361.0	7	14	150	89	75	
X	65.04.402411.15	400	408.4	431.0	402.0 - 411.0	6	12	150	89	75	
X	65.04.453462.15	450	457.2	481.0	453.0 - 462.0	6	12	150	89	90	
X	65.04.504513.15	500	508.0	532.0	504.0 - 513.0	5	10	150	89	90	
X	65.04.554564.15	550	558.8	583.0	554.0 - 564.0	4.6	9.2	150	89	90	
X	65.04.605561.15	600	609.6	634.0	605.0 - 615.0	4.2	8.4	150	89	90	
X	65.04.654666.15	650	660.4	684.6	654.0 - 666.0	-	8	150	89	90	
X	65.04.705717.15	700	711.2	735.0	705.0 - 717.0	-	7.4	150	89	90	
X	65.04.756768.15	750	762.0	786.2	756.0 - 768.0	-	7.2	150	89	90	
X	65.04.806818.15	800	812.8	837.0	806.0 - 818.0	-	6.8	150	89	90	
X	65.04.857869.15	850	863.6	887.8	857.0 - 869.0	-	6.4	150	89	90	
X	65.04.908920.15	900	914.4	938.6	908.0 - 920.0	-	6	150	89	90	
X	65.04.10101022.15	1000	1016.0	1040.2	1010.0 - 1022.0	-	5.4	150	89	90	

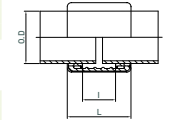
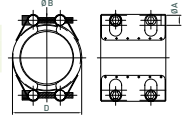



INOX REP C

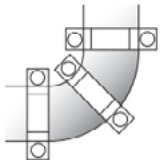
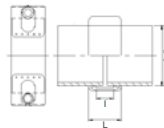
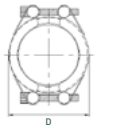

- Medio: Aire comprimido, agua (otros fluidos consultar)
- Temperatura: -30 ° hasta 110 °C (otras temperatura consultar)
- Junta estandar: EPDM

En stock	Código Artículo	DN	Ø Exterior Tubo [mm]	D [mm]	Tolerancia [mm]	Presión De Trabajo [bar]		Longitud [mm]		Par De Apriete (NM)	Rosca Perno
								L	I		
Longitud 27											
X	65.07.015017.02	13	15.8	34.0	15.3 – 17.0	17.5	40	27	8	7	M 6
	65.07.019021.02	15	20.0	38.0	19.5 – 21.3	17.5	35	27	10	7	M 6
	65.07.021023.02		21.7	39.0	21.0 – 23.0	17.5	35	27	10	7	M 6
	65.07.024026.02	20	25.0	43.0	24.0 – 26.5	17.5	35	27	10	7	M 6
	65.07.026028.02		27.2	45.0	26.0 – 28.5	17.5	35	27	10	7	M 6
	65.07.026029.02		28.2	46.0	26.4 – 29.5	17.5	35	27	10	7	M 6
	65.07.029031.02	25	30.0	48.0	29.0 – 31.5	17.5	35	27	10	7	M 6
X	65.07.031033.02		32.0	50.0	31.0 – 33.5	17.5	35	27	10	7	M 6
X	65.07.033035.02		34.0	52.0	33.0 – 35.5	17.5	35	27	10	7	M 6
	65.07.037039.02	32	38.0	56.0	37.0 – 39.5	17.5	35	27	10	7	M 6
	65.07.039041.02		40.0	58.0	39.5 – 41.8	17.5	35	27	10	7	M 6
	65.07.042044.02		42.7	61.0	42.0 – 44.5	17.5	35	27	10	7	M 6
	65.07.044046.02		44.5	62.5	44.0 – 45.5	17.5	35	27	10	7	M 6
X	65.07.047050.02	40	48.6	65.0	47.5 – 50.5	15	30	27	10	7	M 6
	65.07.049051.02		50.8	68.8	49.2 – 51.5	15	30	27	10	7	M 6
Longitud 40											
	65.07.053056.04	50	54.0	78.6	53.0 – 56.0	15	30	40	18	12	M 8
	65.07.056059.04		57.0	81.6	56.0 – 59.0	15	30	40	18	12	M 8
X	65.07.059062.04		60.5	85.0	59.0 – 62.0	15	30	40	18	12	M 8
X	65.07.062065.04		63.0	87.6	62.0 – 65.0	15	30	40	18	12	M 8
	65.07.065069.04	65	66.7	91.3	65.4 – 69.0	15	30	40	18	12	M 8
	65.07.068072.04		69.0	93.6	68.0 – 72.0	15	30	40	18	12	M 8
	65.07.072076.04		73.0	97.6	72.5 – 76.5	15	30	40	18	12	M 8
X	65.07.075079.04		76.3	101.0	75.0 – 79.0	15	30	40	18	12	M 8
Longitud 60											
	65.07.078083.06	80	79.9	111.9	78.8 – 83.0	15	30	60	29	28	M 12
X	65.07.082086.06		84.0	108.0	82.5 – 86.0	15	30	60	29	28	M 12
	65.07.088092.06		89.1	121.0	88.0 – 92.0	15	30	60	29	28	M 12
X	65.07.100104.06	90	101.6	133.0	100.0 – 104.0	15	30	60	29	28	M 12
	65.07.102106.06	100	104.0	136.0	102.0 – 105.0	12.5	25	60	29	28	M 12
	65.07.105108.06		106.3	138.3	105.0 – 108.5	12.5	25	60	29	28	M 12
X	65.07.106110.06		108.0	140.0	106.0 – 110.0	12.5	25	60	29	28	M 12
X	65.07.113118.06		114.3	147.0	113.0 – 118.0	12.5	25	60	29	28	M 12
X	65.07.125129.06	125	127.0	159.4	125.0 – 129.5	9	18	60	29	28	M 12
X	65.07.127131.06		129.0	161.4	127.5 – 131.0	9	18	60	29	28	M 12
	65.07.131135.06		133.0	165.4	131.0 – 135.5	9	18	60	29	28	M 12
	65.07.138142.06		139.8	172.0	138.0 – 142.5	9	18	60	29	28	M 12
	65.07.139144.06		141.3	173.7	139.5 – 144.0	9	18	60	29	28	M 12
X	65.07.151156.06	150	154.0	186.4	151.5 – 156.0	9	18	60	29	28	M 12
	65.07.156161.06		159.0	191.4	156.0 – 161.5	9	18	60	29	28	M 12
	65.07.164168.06		165.2	198.0	164.0 – 168.5	9	18	60	29	28	M 12
	65.07.166171.06		168.3	200.7	166.0 – 171.0	9	18	60	29	28	M 12
	65.07.178183.06	175	180.0	212.4	178.0 – 183.0	8	16	60	29	28	M 12
Longitud 61											
X	65.07.198203.06	200	200.0	232.7	198.0 – 203.5	8	16	61	29	40	M 12
	65.07.202206.06		204.0	236.7	202.0 – 206.5	8	16	61	29	40	M 12
	65.07.214219.06		216.3	249.0	214.0 – 219.0	8	16	61	29	40	M 12
	65.07.216222.06		219.1	251.8	216.5 – 222.0	8	16	61	29	40	M 12
	65.07.251257.06	250	254.0	286.7	251.0 – 257.0	8	16	61	29	40	M 12
	65.07.262270.06		267.4	300.0	262.0 – 270.0	8	16	61	29	40	M 12
	65.07.270277.06		273.1	305.8	270.0 – 277.0	8	16	61	29	40	M 12
	65.07.301309.06	300	304.0	338.0	301.5 – 309.0	8	16	61	29	40	M 12
	65.07.316323.06		318.5	353.0	316.0 – 323.0	8	16	61	29	40	M 12
	65.07.322329.06		323.9	357.9	322.0 – 329.0	8	16	61	29	40	M 12
	65.07.352361.06	350	355.6	389.6	352.0 – 361.0	8	16	61	29	40	M 12



INOX REP E

- **Medio:** Aire comprimido, agua (otros fluidos consultar)
- **Temperatura:** -30 ° hasta 110 °C (otras temperatura consultar)
- **Junta estandar:** EPDM

En stock	Código Artículo	DN	Ø Exterior Tubo [mm]	D [mm]	Tolerancia [mm]	Presión De Trabajo [bar]		Longitud [mm]		Par De Apriete (NM)	Rosca Perno
								L	I		
Longitud 27											
X	65.08.027034.06	20	27.2	3/4"	34.3	47.9	10	60	7	M 6	43.84
X	65.08.034042.06	25	34.0	1"	42.3	55.9	10	60	7	M 6	45.20
X	65.08.042051.06	32	42.7	1 1/4"	51.0	64.4	10	60	15	M 6	49.88
X	65.08.048057.06	40	48.6	1 1/2"	57.2	70.8	10	60	15	M 6	52.82
X	65.08.060070.06	50	60.5	2"	70.4	84.0	10	60	20	M 6	58.70

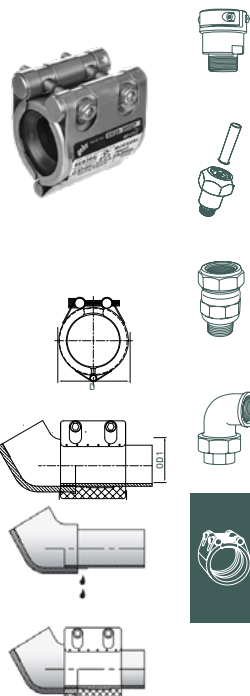

INSTRUCCIONES DE MONTAJE: INOX GRIP S Y GRIP L / INOX FLEX S Y FLEX L:

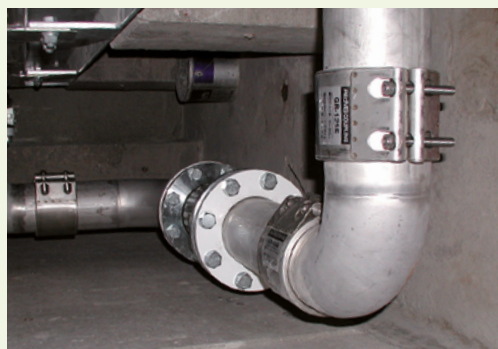

MÉTODO DE INSTALACIÓN INOX GRIP S, INOX GRIP L, INOX FLEX S E INOX FLEX L



1. Eliminar rebabas y contaminantes de las tuberías
2. Marque la mitad de la longitud del acoplamiento en cada tubo, teniendo en cuenta la separación entre tubos.
3. Deslice el acoplamiento sobre una tubería, hasta la marca.
4. Inserte el otro tubo en el lado opuesto del acoplamiento.
5. Apriete los tornillos poco a poco y alternativamente, hasta el par de apriete indicado en la tabla.

*No gire el acoplamiento cuando apriete los tornillos. Podría dañar los tubos o los acoplamientos.

INSTRUCCIONES DE MONTAJE INOX REP S:

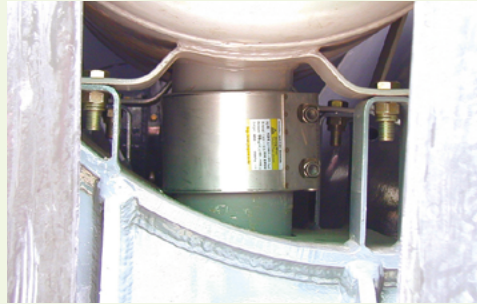

MÉTODO DE INSTALACIÓN INOX REP S Y REP D



1. Coloque la abrazadera en el centro de la zona dañada de la tubería
 2. Marque en ella la longitud de la abrazadera
 3. Cubra la zona dañada con la abrazadera, ajustándose a las marcas. No superponga los extremos de la junta, sino enfrentelos.
 4. Apriete los tornillos poco a poco y alternativamente, hasta el par de apriete indicado en la etiqueta.
- *El área dañada debe ser menor que el valor de la junta.

INSTALACIÓN DE INOX REP D



gebounifix

ABRAZADERAS DE REPARACIÓN EN ACERO INOXIDABLE



CARACTERÍSTICAS

Aplicaciones *:  

* esta gama de productos incluye productos que se pueden utilizar para estas aplicaciones

Uso:



REPARA

Tipo deTubo: acero | hierro fundido | PE
pvc | fibrocemento

GAMA DE PRODUCTOS UNIFIX



UNIFIX MAXI

P. 131-144

El clásico para la obra civil. Apto para reparar tuberías de acero, cobre, fundición, fundición dúctil o fibrocemento. Para conducciones de agua. Maxi está disponible en una, dos o tres bandas y con derivación toma o brida.



UNIFIX COLLARÍN CON TOMA

P. 145

Una sencilla y económica alternativa para hacer derivaciones. Tanto el collarín como la banda de 60 mm de ancho y 1,5 mm de grueso son de acero inoxidable.



UNIFIX CAJA MULTIFUNCIONAL XL

P. 146

Con este tipo de caja de reparación puede solucionar de manera flexible problemas en diferentes diámetros de tubería.

INSTRUCCIONES DE MONTAJE UNIFIX MAXI

P. 148-149



**EASY
GRIP**

¡MONTAJE FÁCIL!

TODOS LOS PRODUCTOS MARCADOS CON EL SÍMBOLO MONTAJE FÁCIL ESTÁN EQUIPADOS CON ESTE NUEVO SISTEMA.

El sistema montaje fácil es una "ayuda de instalación", la cual facilita notablemente la instalación de las abrazaderas y disminuye el tiempo del montaje.

Ahorra tiempo, gastos y esfuerzo



El sistema de cierre de la abrazadera dispone de un soporte especial.



El soporte sirve para colocar una llave fija.



La llave con el soporte, actúa como efecto palanca: Con una mano sujetamos el soporte con la llave, y a la vez colocaremos el puente de apriete. Con la otra mano anclaremos la parte superior de la pieza, para efectuar el cierre de la abrazadera. Apretamos las tuercas y reparación finalizada.

**UNA INSTALACIÓN RÁPIDA Y FÁCIL,
CON UNA ABRAZADERA INOX GEBO**

UNIFIX MAXI

Para reparar tuberías de agua.

Disponible en una, dos o tres piezas, con salida rosca hembra o brida.

APTA PARA

TUBOS DE ACERO | TUBOS DE FUNDICIÓN | TUBOS DE FUNDICIÓN DÚCTIL | TUBOS DE FIBROCEMENTO

SÓLO AGUA

TUBOS DE PE | TUBOS DE PVC

Usando la Maxi, se pueden reparar las situaciones indicadas a continuación:

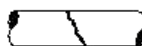

Rotura de la tubería

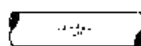

Poros en la tubería

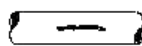

Fisura en la tubería

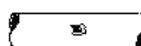

Orificio en la tubería

INFORMACIÓN INTERESANTE ACERCA DE NUESTRAS UNIFIX MAXI

- Aptas para reparar tuberías de agua.
- Nuestras abrazaderas de acero inoxidable están fabricadas 100% en acero inoxidable 1.4301 (V2A) - similar a AISI 304 y son aptas para la reparación rápida y duradera de roturas, fisuras y poros en tuberías.
- En ámbitos que se necesita una resistencia superior (depuradoras, industrias químicas, alta concentración de cloros) ofrecemos la Maxi en acero inoxidable AISI 316.
- Los pernos están soldados a la abrazadera, con lo que sólo el cierre se mueve. De esta manera no es necesario mover elementos de la abrazadera durante el montaje. Así no se pueden perder piezas durante la instalación.
- Las soldaduras están hechas con robot, para una precisión y calidad constante (soldadura conforme la EN15614-1). Después del proceso de solda dura las abrazaderas son tratadas con anti-corrosivo.
- Los pernos están recubiertos de teflón. Con esto se garantizará una durabilidad de por vida.
- Las tuercas están tratadas y garantizan una enroscado suave.
- La tolerancia se grava en la abrazadera y incluso tras años de haber efectuado la instalación se puede ver perfectamente.
- Todos los productos llevan por defecto la junta de EPDM para agua pero bajo demanda se puede suministrar con goma NBR para gas (examinada según DIN DVGW) o vitón.
- La estructura de la junta de goma es en forma „cuadrícula”, lo cual facilita la adherencia en la superficie del tubo, haciendo más estanqueidad.
- Ensayos continuos aseguran la calidad.

ELEGIR LA MAXI ADECUADA

Ver la tabla con las medidas que requieren una Maxi de una, dos o tres piezas la longitud necesaria:

TOLERANCIA: BANDAS [mm]	MAXI 1 (1 PIEZA)	MAXI 2 (2 PIEZAS)	MAXI 3 (3 PIEZAS)
48-87	X		
88-269	X		
270-350	X	X	X
351-835		X	X
836-970			X

Para calcular la longitud necesaria de la abrazadera, sume la medida de la area dañada [A] al diametro del tubo [B].

Para tubos de PE añada a la suma el 50 % de este valor.

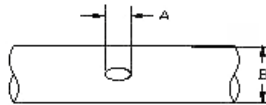

TEMPERATURAS: Agua hasta 90 °C, gas -5°C hasta +50 °C

PRESIONES: La presión permitida varía dependiendo del tipo de tubo, del diámetro exterior, del deterioro y si se usa abrazaderas de una o mas bandas.

Los siguientes valores se deben tener en cuenta:

EXTERIOR TUBO [MM]	PRESIÓN (BAR)	
	AGUA	GAS
MAXI 1 (una banda)		
48-102	16	5
106-230	16	4

EXTERIOR TUBO [MM]	PRESIÓN (BAR)	
	AGUA	GAS
MAXI 2 (dos bandas)		
88-282	16	4
295-510	10	3
510-530	6	-

EXTERIOR TUBO [MM]	PRESIÓN (BAR)	
	AGUA	GAS
MAXI 3 (tres bandas)		
270-510	10	3
530-610	6	2

EXTERIOR TUBO [MM]	PRESIÓN (BAR)	
	AGUA	GAS
MAXI 3 (tres bandas)		
620-780	4	-
813-843	3	-
852-1000	2	-

LONGITUD/PERNOS:

LONGITUD [MM]	PERNOS
150	2
200	2
300	3
400	4
500	5

LONGITUD [MM]	PERNOS
600	6
700	7
800	8
900	9
1000	10



MAXI 1 - ABRAZADERA DE ACERO INOXIDABLE DE UNA BANDA



LONGITUD 150 MM, CON DOS PERNOS

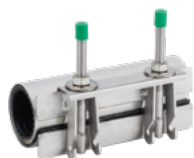

EN STOCK	DN	LONG. (MM)	Ø EXTERIOR TUBO (MM)	CÓDIGO ARTÍCULO
X	40	150	48 – 55	51.03.048055.15
X		150	52 – 59	51.03.052059.15
X	50	150	60 – 67	51.03.060067.15
X		150	67 – 74	51.03.067074.15
X	65	150	70 – 77	51.03.070077.15
X		150	73 – 80	51.03.073080.15
X		150	76 – 85	51.03.076085.15
X		150	82 – 90	51.03.082090.15
X	80	150	87 – 95	51.03.087095.15
		150	90 – 98	51.03.090098.15
X		150	95 – 105	51.03.095105.15
X		150	98 – 108	51.03.098108.15
X		150	102 – 112	51.03.102112.15
		150	106 – 116	51.03.106116.15
X	100	150	108 – 118	51.03.108118.15
X		150	113 – 123	51.03.113123.15
X		150	118 – 128	51.03.118128.15
X		150	120 – 131	51.03.120131.15
		150	125 – 135	51.03.125135.15
X	125	150	132 – 144	51.03.132144.15
		150	135 – 145	51.03.135145.15
		150	140 – 152	51.03.140152.15
X	150	150	151 – 161	51.03.151161.15
		150	159 – 170	51.03.159170.15
		150	165 – 176	51.03.165176.15
		150	167 – 177	51.03.167177.15
		150	170 – 182	51.03.170182.15

Consultar otras medidas

MAXI 1 - ABRAZADERA DE ACERO INOXIDABLE DE UNA BANDA

EASY
GRIP

LONGITUD 200 MM, CON DOS PERNOS

EN STOCK	DN	LONG. (MM)	Ø EXTERIOR TUBO (MM)	CÓDIGO ARTÍCULO
X	40	200	48 - 55	51.03.048055.20
X		200	52 - 59	51.03.052059.20
X	50	200	60 - 67	51.03.060067.20
X		200	67 - 74	51.03.067074.20
X	65	200	70 - 77	51.03.070077.20
X		200	73 - 80	51.03.073080.20
X		200	76 - 85	51.03.076085.20
X		200	82 - 90	51.03.082090.20
X	80	200	87 - 95	51.03.087095.20
X		200	90 - 98	51.03.090098.20
X		200	95 - 105	51.03.095105.20
X		200	98 - 108	51.03.098108.20
X		200	102 - 112	51.03.102112.20
		200	106 - 116	51.03.106116.20
X	100	200	108 - 118	51.03.108118.20
X		200	113 - 123	51.03.113123.20
X		200	118 - 128	51.03.118128.20
X		200	120 - 131	51.03.120131.20
X		200	125 - 135	51.03.125135.20
X	125	200	132 - 144	51.03.132144.20
		200	135 - 145	51.03.135145.20
X		200	140 - 152	51.03.140152.20
X	150	200	151 - 161	51.03.151161.20
X		200	159 - 170	51.03.159170.20
X		200	165 - 176	51.03.165176.20
		200	167 - 177	51.03.167177.20
		200	170 - 182	51.03.170182.20
		200	174 - 184	51.03.174184.20
X		200	176 - 186	51.03.176186.20
X		200	180 - 191	51.03.180191.20
	175	200	186 - 196	51.03.186196.20
X		200	193 - 203	51.03.193203.20
X		200	200 - 212	51.03.200212.20
X	200	200	209 - 220	51.03.209220.20
X		200	215 - 225	51.03.215225.20
X		200	219 - 230	51.03.219230.20

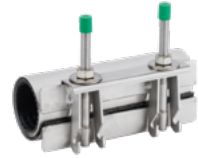

Consultar otras medidas

MAXI 2 - ABRAZADERA DE ACERO INOXIDABLE DE DOS BANDAS



LONGITUD 200 MM, CON DOS PERNOS POR BANDA



EN STOCK	DN	LONG. (MM)	Ø EXTERIOR TUBO (MM)	CÓDIGO ARTÍCULO
X	80	200	88 – 110	51.04.088110.20
		200	100 – 120	51.04.100120.20
X	100	200	108 – 128	51.04.108128.20
X		200	112 – 134	51.04.112134.20
		200	120 – 140	51.04.120140.20
X	125	200	133 – 156	51.04.133156.20
X		200	138 – 160	51.04.138160.20
X	150	200	158 – 180	51.04.158180.20
		200	165 – 185	51.04.165185.20
X		200	168 – 190	51.04.168190.20
X		200	176 – 196	51.04.176196.20
	175	200	190 – 210	51.04.190210.20
X		200	195 – 217	51.04.195217.20
	200	200	210 – 230	51.04.210230.20
X		200	216 – 238	51.04.216238.20
		200	225 – 246	51.04.225246.20
X		200	230 – 250	51.04.230250.20

LONGITUD 300 MM, CON TRES PERNOS POR BANDA



EN STOCK	DN	LONG. (MM)	Ø EXTERIOR TUBO (MM)	CÓDIGO ARTÍCULO
X	80	300	88 – 110	51.04.088110.30
		300	100 – 120	51.04.100120.30
X	100	300	108 – 128	51.04.108128.30
X		300	112 – 134	51.04.112134.30
		300	120 – 140	51.04.120140.30
X	125	300	133 – 156	51.04.133156.30
X		300	138 – 160	51.04.138160.30
X	150	300	158 – 180	51.04.158180.30
		300	165 – 185	51.04.165185.30
X		300	168 – 190	51.04.168190.30
		300	176 – 196	51.04.176196.30
	175	300	190 – 210	51.04.190210.30
X		300	195 – 217	51.04.195217.30
	200	300	210 – 230	51.04.210230.30
X		300	216 – 238	51.04.216238.30
X		300	225 – 246	51.04.225246.30
		300	230 – 250	51.04.230250.30
X		300	238 – 260	51.04.238260.30
X		300	250 – 271	51.04.250271.30
X		300	269 – 289	51.04.269289.30
X	250	300	273 – 293	51.04.273293.30
		300	282 – 302	51.04.282302.30
X		300	295 – 315	51.04.295315.30

MAXI 2 - ABRAZADERA DE ACERO INOXIDABLE DE DOS BANDAS

EASY
GRIP

LONGITUD 300 MM, CON TRES PERNOS POR BANDA

EN STOCK	DN	LONG. (MM)	Ø EXTERIOR TUBO (MM)	CÓDIGO ARTÍCULO
X	300	300	314 - 335	51.04.314335.30
X		300	322 - 344	51.04.322344.30
		300	337 - 358	51.04.337358.30
X	350	300	347 - 368	51.04.347368.30
X		300	365 - 385	51.04.365385.30
X		300	396 - 416	51.04.396416.30



LONGITUD 400 MM, CON CUATRO PERNOS POR BANDA

EN STOCK	DN	LONG. (MM)	Ø EXTERIOR TUBO (MM)	CÓDIGO ARTÍCULO
	80	400	88 - 110	51.04.088110.40
		400	100 - 120	51.04.100120.40
	100	400	108 - 128	51.04.108128.40
		400	112 - 134	51.04.112134.40
		400	120 - 140	51.04.120140.40
	125	400	133 - 156	51.04.133156.40
		400	138 - 160	51.04.138160.40
	150	400	158 - 180	51.04.158180.40
		400	165 - 185	51.04.165185.40
		400	168 - 190	51.04.168190.40
		400	176 - 196	51.04.176196.40
	175	400	190 - 210	51.04.190210.40
		400	195 - 217	51.04.195217.40
X	200	400	210 - 230	51.04.210230.40
		400	216 - 238	51.04.216238.40
		400	225 - 246	51.04.225246.40
		400	230 - 250	51.04.230250.40
		400	238 - 260	51.04.238260.40
		400	250 - 271	51.04.250271.40
		400	269 - 289	51.04.269289.40
	250	400	273 - 293	51.04.273293.40
		400	282 - 302	51.04.282302.40
		400	295 - 315	51.04.295315.40
	300	400	314 - 335	51.04.314335.40
		400	322 - 344	51.04.322344.40
X		400	337 - 358	51.04.337358.40
X	350	400	347 - 368	51.04.347368.40
X		400	365 - 385	51.04.365385.40
X		400	382 - 402	51.04.382402.40
X		400	396 - 416	51.04.396416.40
	400	400	410 - 430	51.04.410430.40
X		400	420 - 440	51.04.420440.40



UNIFIX MAXI 3 - PARA REPARAR TUBERÍAS DE AGUA Y GAS.
 DISPONIBLE EN UNA, DOS O TRES PIEZAS, CON SALIDA ROSCA HEMBRA O BRIDA!

**EASY
GRIP**

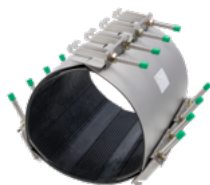

DN	Ø EXTERIOR TUBO (MM)	LONG. (MM)				
		300	400	500	600	700
250	270-300	X	X			
	310-340	X	X			
300	335-365	X	X			
	340-370	X	X			
350	360-390	X	X	X		
	385-415	X	X	X		
	395-425	X	X	X		
	400-430	X	X	X		
400	410-440	X	X	X		
	420-450	X	X	X		
	435-465	X	X	X	X	X
	440-470	X	X	X	X	X
450	460-490	X	X	X	X	X
	475-505		X	X	X	X
	485-515		X	X	X	X
500	510-540			X	X	X
	530-560			X	X	X
	535-565				X	X
	560-590				X	X
	570-600				X	X
	585-615				X	X
600	610-640				X	X
	620-650				X	X
	630-660				X	X
	654-684				X	X
700	702-732				X	X
	711-741				X	X
750	747-777				X	X
	780-810				X	X
800	813-843				X	X
	852-882				X	X
	864-894				X	X
900	900-930				X	X
	925-955				X	X
	945-975				X	X
	970-1000				X	X

UNIFIX MAXI CON TOMA

EASY
GRIP

La Maxi de una, dos o tres bandas también disponible con diferentes tomas.

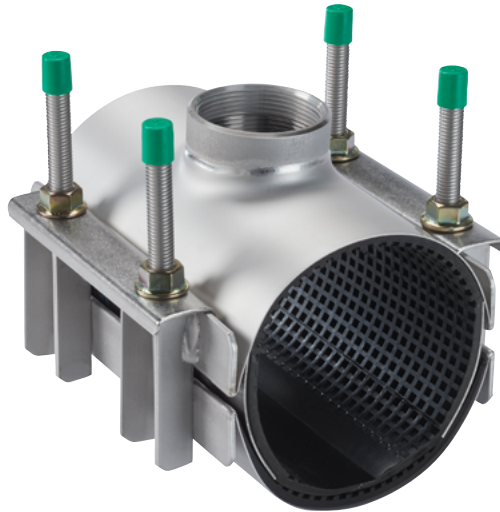

INFORMACIÓN INTERESANTE ACERCA DE NUESTRAS MAXI CON TOMA:

ABRAZADERA: Acero inoxidable 1.4301 (V2A) - similar a AISI 304.

PERNOS: Acero inoxidable 1.4301 (V2A) - similar a AISI 304;
las medidas - dependiendo del diámetro - M12, M14 o M16.

TUERCAS: Acero inoxidable 1.4301 (V2A) - similar a AISI 304.

Medida M12, M14 o M16. Tratadas para garantizar un enroscado suave.

CIERRE: Acero inoxidable 1.4301 (V2A) - similar a AISI 304.

PUENTE DE APRIETE: Acero inoxidable 1.4301 (V2A) - similar a AISI 304.

JUNTA DE GOMA: EPDM para tubos de agua (también disponible en NBR para gas).

La goma en forma cuadrículada asegura conjuntamente con la junta de goma de la toma un sellado óptimo.

Tras el proceso de soldadura todas las piezas de acero inoxidable se pasivan como protección ante la corrosión.

Todos los productos también están disponibles en acero inoxidable AISI 316.

UNIFIX MAXI CON TOMA



TOMAS CON ROSCA:

Toma hembra: 1/2", 3/4", 1", 1 1/4", 1 1/2", 2", 2 1/2", 3", 4"

Toma macho: 2 1/2", 3"

Toma hem./mach.: 2" hembra, 2 1/2" macho

TOLERANCIA/LONGITUD MÍNIMA DE LAS ABRAZADERAS CON TOMA:

TOMA CON ROSCA	MAXI 1		MAXI 2	
	EXTERIOR DEL TUBO (MM)	LONGITUD (MM)	EXTERIOR DEL TUBO (MM)	LONGITUD (MM)
1/2"	40 - 44	150	88-110	200
3/4"	48 - 55	150	88-110	200
1"	67 - 74	150	88-110	200
1 1/4"	82 - 89	150	88-110	200
1 1/2"	95 - 105	150	88-110	200
2"	95 - 105	150	88-110	200
2 1/2"	108 - 118	300	108-128	300
3"	-	-	108-128	400
4"	-	-	133-153	400

UNIFIX MAXI CON BRIDA

EASY
GRIP

INFORMACIÓN INTERESANTE ACERCA DE NUESTRAS MAXI CON BRIDA

La abrazadera con brida sólo está disponible en las Maxi de dos y tres bandas.
Longitud estándar de instalación de las abrazaderas = 500mm.

Póngase en contacto con nosotros para conocer todas las especificaciones.

Los materiales corresponden a los de la Maxi con toma, con las siguientes características añadidas: Informaciones referente a la brida soldada: Acero inoxidable 1.4301 (V2A) similar a AISI 304, soldado WIG (Wolfram Inert Gas) en la parte interior y exterior, para garantizar una soldadura completa del cuerpo y la brida. La altura total de la salida es de aproximadamente 120 mm en bridas hasta DN 150 y de aproximadamente 150 mm en bridas de DN 200-DN 300.

SALIDA BRIDA: Acero inoxidable 1.4301 (V2A) similar a AISI 304, brida según DIN EN 1092-1 (antes DIN 2576), desde DN 50 hasta DN 300.

Tras el proceso de soldadura todas las piezas de acero inoxidable se pasivan como protección ante la corrosión.

Todos los productos también están disponibles en acero inoxidable V4A.

A partir de un diámetro exterior de 545 mm se suministra por defecto una Maxi de tres bandas.

También se puede suministrar una versión con los pernos en sentido inverso a la brida.

La presión permitida, varía dependiendo del diámetro exterior del tubo, de los materiales usados y del tipo de brida. Las presiones de la siguiente tabla son orientativas:

UNIFIX MAXI CON BRIDA



Ø EXTERIOR DEL TUBO-(MM)	PRESIÓN [BAR]	
	AGUA	GAS
88-210	16	4
216-410	10	3
420-798	6	2

TOLERANCIA/LONGITUD MÍNIMA DE LAS ABRAZADERAS CON BRIDA

BRIDA	Ø EXT. DEL TUBO (MM)	LONGITUD	BRIDA
DN 50	88 - 110	300	PN 10/16
DN 65	88 - 110	300	PN 10/16
DN 80 PLUS	88 - 110	400	PN 10/16
DN 80	108 - 128	400	PN 10/16
DN 100 PLUS	108 - 128	400	PN 10/16
DN 100	133 - 153	400	PN 10/16
DN 125	135 - 155	400	PN 10/16
DN 150 PLUS	158 - 180	400	PN 10/16
DN 150	169 - 189	400	PN 10/16
DN 200 PLUS	210 - 230	500	PN 10
DN 200, 8 orificios	240 - 260	500	PN 10
DN 200, 12 orificios	240 - 260	500	PN 16
DN 250 PLUS	240 - 260	600	PN 10
DN 250	315 - 325	600	PN 10
DN 300	sobre demanda		

PLUS = Incluye una reducción de acero inoxidable para un DN reducido.

UNIFIX MAXI 2 CON BRIDA

EASY
GRIP

DN	Ø exterior tubo [mm]	Longitud [m]					
		300	400	500	600	800	1000
80	88-110	X	X	X	X		
	100-120	X	X	X	X		
100	108-128	X	X	X	X		
	114-134	X	X	X	X		
	120-140	X	X	X	X		
	130-150	X	X	X	X		
125	133-155	X	X	X	X		
	135-155	X	X	X	X		
	140-160	X	X	X	X		
150	158-180	X	X	X	X		
	165-185	X	X	X	X		
	168-189	X	X	X	X		
	170-190	X	X	X	X		
	176-196	X	X	X	X		
	180-200	X	X	X	X		
175	190-210	X	X	X	X		
	195-217	X	X	X	X		
	205-225	X	X	X	X		
200	210-230	X	X	X	X		
	216-238	X	X	X	X		
	225-246	X	X	X	X		
	230-250	X	X	X	X		
	240-260	X	X	X	X		
225	252-272	X	X	X	X		
	260-280	X	X	X	X		
	269-289	X	X	X	X		
250	273-293	X	X	X	X		
	282-302	X	X	X	X		
	295-315	X	X	X	X		

UNIFIX MAXI 2 CON BRIDA

EASY
GRIP

DN	Ø exterior tubo [mm]	Longitud [m]					
		300	400	500	600	800	1000
300	314-334	X	X	X	X		
	322-344	X	X	X	X		
	335-355	X	X	X	X		
350	347-367		X	X	X		
	350-368		X	X	X		
	360-380		X	X	X		
	365-385		X	X	X	X	
	382-402		X	X	X	X	
	396-420		X	X	X	X	
	404-424		X	X	X	X	
400	410-430		X	X	X	X	
	420-440			X	X	X	
	435-455			X	X	X	
	468-488			X	X	X	
500	485-505			X	X	X	
	527-547				X	X	
	545-575				X	X	
	568-598				X	X	
600	588-618				X	X	
	610-640				X	X	X
	628-658				X	X	X
	648-678					X	X
	668-698					X	X
	688-718					X	X
700	708-738					X	X
	728-758					X	X
750	748-778					X	X
	768-798					X	X

COLLARÍN UNIFIX CON TOMA ROSCA HEMBRA

EASY
GRIP

INFORMACIÓN INTERESANTE ACERCA DE NUESTRO COLLARÍN CON TOMA

- Aptas para hacer derivaciones en tuberías de agua y gas (Atención: sólo para tuberías de gas en exteriores de edificios).
- Los collarines con toma son de acero inoxidable 1.4301 (V2A) similar a AISI 304 y se suministra con junta de EPDM (sólo para agua) o NBR (para gas).
- La banda de sujeción también es de acero inoxidable y tiene en su interior una goma lisa, la cual evita daños, sobre todo en tubos de plástico, y evita desplazamientos.
- Los collarines con toma se suministran con las siguientes tomas con rosca hembra: 1/2" · 3/4" · 1" · 1 1/4" · 1 1/2" · 2".
- Longitud de la banda superior: Hasta DN 125: 125 mm, a partir de DN 150: 150 mm.
- Con ayuda de la banda de sujeción en diferentes longitudes, los collarines con toma se pueden utilizar para los siguientes diámetros de tubo:

LONGITUD DE LA BANDA SUPERIOR 125 MM HASTA DN 125 Y 150 MM A PARTIR DE DN 150

DN	Ø EXTERIOR DEL TUBO (MM)	TOMA	CÓDIGO ARTÍCULO
DN 80	88 – 110	1"	51.21.088110.12.3
DN 100	108 – 134	2"	51.21.108134.12.6
DN 125	114 – 139	2"	51.21.114139.12.6
DN 150	138 – 160	2"	51.21.138160.15.6
DN 175	159 – 180	2"	51.21.159180.15.6
DN 200	190 – 218	2"	51.21.190218.15.6
DN 225	216 – 238	2"	51.21.216238.15.6
DN 250	230 – 260	2"	51.21.230260.15.6
DN 275	265 – 285	2"	51.21.265285.15.6

Consultar otras medidas

UNIFIX MAXI CAJA MULTI-FUNCIONAL XL

La caja de reparación más grande. Cinco diferentes abrazaderas de acero inoxidable Unifix para reparar tubos de diámetro exterior Des de 90 mm hasta 669 mm

TODO EN UNA CAJA!

APTO PARA:

TUBOS DE ACERO | TUBOS DE FUNDICIÓN | TUBOS DE FUNDICIÓN DÚCTIL | TUBOS DE FIBROCEMENTO

TUBOS DE PE | TUBOS DE PVC

SÓLO AGUA

INFORMACIÓN INTERESANTE ACERCA DE NUESTRO MAXI CAJA MULTI-FUNCIONAL XL

SU FUNCIONAMIENTO: Puede reparar tubos de diferentes diámetros exteriores uniendo los sectores que se encuentran en la Caja Multifuncional.

Con el contenido pueden efectuar reparaciones en tubos de diámetro exterior de 213 hasta 669 mm.

DIMENSIONES CAJA: 800 x 600 x 600 mm

La longitud de las abrazaderas es generalmente de 400 mm

SUGERENCIA: Con el contenido de dos Maxi Caja Multi-funcional XL pueden reparar tubos de diámetro exterior de hasta 1086 mm. En la caja hay suficiente espacio para almacenar todas estas bandas.

ABRAZADERA, PERNOS (M16): Acero inoxidable 1.4301 (V2A) similar a AISI 304.

JUNTA DE GOMA: En forma cuadriculada y finales segados. EPDM para tubos de agua.

PRESIÓN: La presión permitida varía dependiendo de la cantidad de sectores usados y depende también de los diferentes diámetros exteriores del tubo. Los valores de la siguiente tabla sólo orientativos:

Ø EXTERIOR DEL TUBO (MM)	PRESIÓN (BAR)	
	AGUA	GAS
213- 282	16	4
282- 460	10	3
460- 630	6	2
630- 813	4	1
813-1086	2	0,5

Nº ARTÍCULO:

51.03.40.3



APLICACIÓN CON EQUIPAMIENTO SIMPLE DE SECTORES

Ø exterior del tubo [mm]	Sector
213-233	A + B
233-253	A + C
253-273	B + C
264-284	A + D
284-304	B + D
294-314	A + E
304-324	C + D
314-334	B + E
335-355	C + E
354-384	A + B + C
386-416	A + B + D
406-436	A + C + D
416-446	A + B + E
426-456	B + C + D
436-466	A + C + E
456-486	B + C + E
467-497	A + D + E
487-517	B + D + E
508-538	C + D + E
527-567	A + B + C + D
558-598	A + B + C + E
589-629	A + B + D + E
609-649	A + C + D + E
629-669	B + C + D + E



INSTRUCCIONES DE MONTAJE UNIFIX MAXI - EASYGRIP

Preparación:

1. Limpiar el tubo alrededor de la parte a reparar.
2. Asegurarse que el diámetro exterior del tubo corresponde a la tolerancia de la abrazadera.
3. La goma y el tubo se deberían humedecer con agua jabonosa.

Pasos de la instalación:

1. Aflojar las tuercas hasta el tapón protector rojo (no sacar del todo). Desmontar el cierre y abrir la abrazadera. Colocar la abrazadera alrededor del tubo (Foto 1).
2. Montar el cierre en el soporte "Montaje fácil" de los soportes laterales (Foto 2). Estirar el cierre hacia arriba hasta llegar encima de los finales de los soportes laterales (Foto 3).
3. Cojer una llave fija y ponerla en el soporte "Montaje fácil" de los soportes laterales (Foto 4). Cojer a la vez la llave de boca y la parte inferior del cierre y contraer las dos partes. Ahora es muy fácil colocar el cierre en su posición final. Las tuercas se pueden apretar ahora fácilmente con la mano. Tener en cuenta que la goma este bien colcada sobre el tubo.
4. Sacar la llave fija del soporte "Montaje fácil" y apretar las tuercas con la mano. Luego apretarlas con una llave dinamométrica de manera uniforme, para **M12 y M14 hasta 70 Nm y para 120 Nm para M16 en tuberías de acero, fundición y fibrocemento**. En **tuberías de PVC** el par de apriete es de **50 Nm**. Después de un tiempo de espera de 15-20 minutos, volver a apretar las tuercas con el mismo procedimiento.
En tubos de PE tener en cuenta la siguiente información: Comprobar que la longitud de la abrazadera esté bien calculada (ver cálculo pagina 137). Después de apretar las tuercas a mano, se deben apretar con una llave dinamométrica, con **70 Nm** en una **M12 y M14** y **120 Nm** en una **M16**. Esperar 15 minutos y apretar de nuevo con el mismo procedimiento. Después de esperar 15 minutos más volver a apretar. Si es posible volver a apretar al cabo de 24 horas con el mismo procedimiento.
5. El mismo método se aplicará en abrazaderas de varias bandas o en aquellas con toma o brida. En abrazaderas de varias bandas, no es necesario abrir más de un lado de la abrazadera.

Atención:

1. Asegurarse que entre el tubo y la abrazadera de acero inoxidable no haya suciedad.
2. A pesar del recubrimiento de teflón en los pernos y las tuercas es importante mantener el cierre lo más limpio posible para evitar el agarrotamiento de tuerca y perno.
3. Los pasos 1-3 también se pueden efectuar al lado de la parte dañada y luego arrastrar la abrazadera sobre esta parte y fijarla como se describe en el paso nº 4.

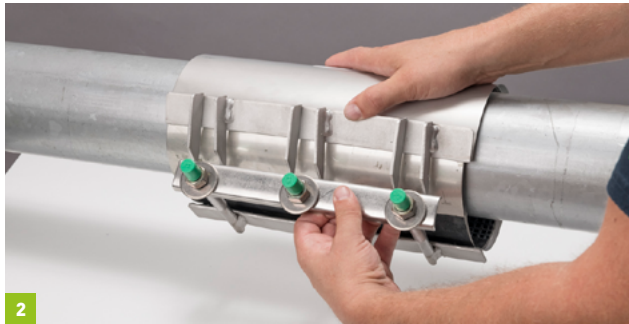
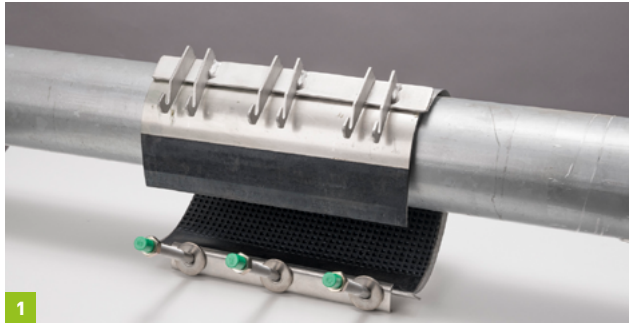

¿CÓMO ENCONTRAR EL CÓDIGO DEL ARTÍCULO CORRECTO?

Todos los códigos de artículos de los productos Gebo son “descriptivos”, lo cual quiere decir que dan información precisa sobre el modelo, la dimensión y las características del producto. Los códigos de artículo están compuestos como un sistema modular.

Aquí un ejemplo:

EJEMPLO DEL CÓDIGO DE ARTÍCULO:

51	Abrazadera de acero inoxidable de V2A con goma EPDM
06	Tipo Maxi, una banda, con toma rosca hembra
120131	Para un diámetro exterior de tubo de 120-131 mm
20	Longitud 250 mm
5	Toma con rosca de 1 1/2"

EL CÓDIGO COMPLETO SE DEFINE:

51 . 06 . 120131 . 20 . 5

EJEMPLO: CÓDIGO ARTÍCULO DE UNA MAXI

- ① Acero inoxidable V2A con goma EPDM
- ② Tipo Maxi 1 con toma rosca interior
- ③ Para diámetro exterior del tubo de hasta: 82 – 89 mm
- ④ Longitud: 150 mm
- ⑤ Salida toma: 1"

51 . 06 . 082089 . 15 . 3

MATERIAL-GOMA		DIFERENTES TIPOS		TOLERANCIA TUBO	LONGITUD	SALIDA ROSCA		
50	V2A con NBR	01	Mini	**** de*** hasta***	06	60 mm	1	½"
51	V2A con EPDM	02	Middle		10	100 mm	2	¾"
52	V2A con Viton	03	Maxi 1		15	150 mm	3	1"
56	Facil con NBR	04	Maxi 2		20	200 mm	4	1¼"
57	Facil con EPDM	05	Maxi 3		30	300 mm	5	1½"
58	Facil con Viton	06	Maxi 1 (rosca interior)		40	400 mm	6	2"
59	V4A con NBR	07	Maxi 2 (rosca interior)		50	500 mm	7	2½"
60	V4A con EPDM	15	Maxi 2 (con brida)		60	600 mm	8	3"
61	V4A con Viton	21	Collarin con toma		70	700 mm	9	4"



SALIDA BRIDA

- a DN 50
- b DN 65
- d DN 80
- f DN 100
- g DN 125
- i DN 1050
- k DN 200
- l DN 250

En las Unifix sin salida rosca o brida la numeracion verde es prescindible.

gebogold

ACCESORIOS ROSCADOS DE LATÓN



CARACTERÍSTICAS

Aplicaciones *:  



* esta gama de productos incluye productos que se pueden utilizar para estas aplicaciones

Uso:



NUEVO



AMPLIACIONES

GAMA DE PRODUCTOS GOLD



SERIE [BR]

P. 155-167

Accesorios roscados de latón: Roscas de fijación según ISO 228 -
Roscas macho con moleteado (hasta 1 1/2)



SERIE [BC]

P. 168-170

Accesorios roscados de latón cromado: Roscas de fijación según ISO 228 -
Roscas macho con moleteado (hasta 1 1/2)

Ambas gamas rosca macho con grafilado

CARACTERÍSTICAS GOLD



Especificaciones del material:

Aleación de cobre según DIN EN 12164 y DIN EN ISO 12165 de acuerdo con la Lista Común Composición 4MS (Cuatro Estados miembros CE), 10ª revisión del 19 de junio 2018.

Material:

CW617N de acuerdo con el grupo 4MS (marco regulador de los productos metálicos en contacto con el agua potable).

Campos de aplicación según DIN EN 1254-4 para series BR y BC, dimensiones 1/8" - 4", rosca de fijación según ISO 228:

Presión y temperaturas de trabajo:

Agua: 10°C a 30°C/máx. 16 bar y máx. 95°C/máx. 6 bar

Aire comprimido: 5°C a 35°C/máx. 6 bar

Instalación:

Para la instalación debe tenerse en cuenta que los accesorios deben montarse de acuerdo con las normas técnicas vigentes.

SERIE (BR) - Rosca según ISO 228

1	CURVA 90°, M X H
MEDIDA	CÓDIGO ARTÍCULO
1/2"	1-4BR
3/4"	1-5BR
1"	1-6BR
1 1/4"	1-7BR
1 1/2"	1-8BR
2"	1-9BR
2 1/2"	1-10BR
3"	1-11BR



2	CURVA 90°, H X H
MEDIDA	CÓDIGO ARTÍCULO
1/2"	2-4BR
3/4"	2-5BR
1"	2-6BR
1 1/4"	2-7BR
1 1/2"	2-8BR
2"	2-9BR
2 1/2"	2-10BR
3"	2-11BR



SERIE (BR) - Rosca según ISO 228



90 CODO 90°, H X H

MEDIDA	CÓDIGO ARTÍCULO
3/8"	90-3BR
1/2"	90-4BR
3/4"	90-5BR
1"	90-6BR
1 1/4"	90-7BR
1 1/2"	90-8BR
2"	90-9BR
2 1/2"	90-10BR
3"	90-11BR
4"	90-12BR



2

90 CODO 90°, H X H, REDUCIDO

MEDIDA	CÓDIGO ARTÍCULO
1/2" x 3/8"	90-19BR
3/4" x 1/2"	90-22BR
1 x 1/2"	90-25BR
1 x 3/4"	90-26BR

1



92 CODO 90°, M X H

MEDIDA	CÓDIGO ARTÍCULO
3/8"	92-3BR
1/2"	92-4BR
3/4"	92-5BR
1"	92-6BR
1 1/4"	92-7BR
1 1/2"	92-8BR
2"	92-9BR
2 1/2"	92-10BR
3"	92-11BR
4"	92-12BR

SERIE (BR) - Rosca según ISO 228

96 CODO UNIÓN 90°, CÓNICO, H X H, JUNTA TÓRICA

MEDIDA	CÓDIGO ARTÍCULO
1/2"	96-4BR
3/4"	96-5BR
1"	96-6BR
1 1/4"	96-7BR
1 1/2"	96-8BR
2"	96-9BR



98 CODO UNIÓN 90°, CÓNICO, M X H

MEDIDA	CÓDIGO ARTÍCULO
1/2"	98-4BR
3/4"	98-5BR
1"	98-6BR
1 1/4"	98-7BR
1 1/2"	98-8BR
2"	98-9BR



120 CODO 45°, H/H

MEDIDA	CÓDIGO ARTÍCULO
1/2"	120-4BR
3/4"	120-5BR
1"	120-6BR



121 CODO 45°, M/H

MEDIDA	CÓDIGO ARTÍCULO
1/2"	121-4BR
3/4"	121-5BR
1"	121-6BR



SERIE (BR) - Rosca según ISO 228



130 TE, H X H X H, IGUAL

MEDIDA	CÓDIGO ARTÍCULO
3/8"	130-3BR
1/2"	130-4BR
3/4"	130-5BR
1"	130-6BR
1 1/4"	130-7BR
1 1/2"	130-8BR
2"	130-9BR
2 1/2"	130-10BR
3"	130-11BR
4"	130-12BR

3



2

130 TE, H X H X H, REDUCIDA

MEDIDA	CÓDIGO ARTÍCULO
3/4" x 1/2" x 3/4"	130-22BR
1" x 1/2" x 1"	130-25BR
1" x 3/4" x 1"	130-26BR
1 1/4" x 3/4" x 1 1/4"	130-28BR
1 1/4" x 1" x 1 1/4"	130-29BR

1



134 TE, H X H X M, IGUAL

MEDIDA	CÓDIGO ARTÍCULO
1/2"	134-4BR
3/4"	134-5BR
1"	134-6BR



135 TE, M X M X M, IGUAL

MEDIDA	CÓDIGO ARTÍCULO
1/2"	135-4BR
3/4"	135-5BR
1"	135-6BR



180 CRUZ, H X H X H X H, IGUAL

MEDIDA	CÓDIGO ARTÍCULO
1/2"	180-4BR
3/4"	180-5BR
1"	180-6BR
1 1/4"	180-7BR
1 1/2"	180-8BR
2"	180-9BR

SERIE (BR) - Rosca según ISO 228

240 MANGUITO REDUCIDO, H X H

MEDIDA	CÓDIGO ARTÍCULO
1/2" x 3/8"	240-19BR
3/4" x 1/2"	240-22BR
1" x 1/2"	240-25BR
1" x 3/4"	240-26BR
1 1/4" x 1"	240-29BR
1 1/2" x 1"	240-32BR
1 1/2" x 1 1/4"	240-33BR
2" x 1"	240-36BR
2" x 1 1/4"	240-37BR
2" x 1 1/2"	240-39BR

241 ARO REDUCIDO, M X H, CON VALONA HEXAGONAL

MEDIDA	CÓDIGO ARTÍCULO
1/4" x 1/8"	241-14BR
3/8" x 1/8"	241-15BR
3/8" x 1/4"	241-16BR
1/2" x 1/4"	241-18BR
1/2" x 3/8"	241-19BR
3/4" x 1/4"	241-20BR
3/4" x 3/8"	241-21BR
3/4" x 1/2"	241-22BR
1" x 3/8"	241-24BR
1" x 1/2"	241-25BR
1" x 3/4"	241-26BR
1 1/4" x 1/2"	241-27BR
1 1/4" x 3/4"	241-28BR
1 1/4" x 1"	241-29BR
1 1/2" x 1/2"	241-30BR
1 1/2" x 3/4"	241-31BR
1 1/2" x 1"	241-32BR
1 1/2" x 1 1/4"	241-33BR
2" x 1/2"	241-34BR
2" x 3/4"	241-35BR
2" x 1"	241-36BR
2" x 1 1/4"	241-37BR
2" x 1 1/2"	241-38BR
2 1/2" x 2"	241-44BR
3" x 2"	241-50BR
3" x 2 1/2"	241-51BR
4" x 2"	241-57BR
4" x 2 1/2"	241-58BR
4" x 3"	241-59BR



1



2



SERIE (BR) - Rosca según ISO 228



1

245 ENLACE CONTRA ROSCA REDUCIDO, M X M

MEDIDA	CÓDIGO ARTÍCULO
1/4" x 1/8"	245-14BR
3/8" x 1/4"	245-16BR
1/2" x 1/4"	245-18BR
1/2" x 3/8"	245-19BR
3/4" x 3/8"	245-21BR
3/4" x 1/2"	245-22BR
1" x 1/2"	245-25BR
1" x 3/4"	245-26BR
1 1/4" x 1/2"	245-27BR
1 1/4" x 3/4"	245-28BR
1 1/4" x 1"	245-29BR
1 1/2" x 3/4"	245-31BR
1 1/2" x 1"	245-32BR
1 1/2" x 1 1/4"	245-33BR
2" x 1"	245-36BR
2" x 1 1/4"	245-37BR
2" x 1 1/2"	245-38BR
2 1/2" x 2"	245-44BR
3" x 2"	245-50BR
3" x 2 1/2"	245-51BR
4" x 2 1/2"	245-58BR
4" x 3"	245-59BR



2

246 ALARGO, M X H, REDUCIDO

MEDIDA	CÓDIGO ARTÍCULO
3/8" x 1/2"	246-73BR
1/2" x 3/4"	246-22BR
3/4" x 1"	246-26BR
1" x 1 1/4"	246-29BR

SERIE (BR) - Rosca según ISO 228

246H RACOR MARSELLA REDUCIDO, M X H

MEDIDA	CÓDIGO ARTÍCULO
3/8" x 1/2"	246H-73BR
1/2" x 3/8"	246H-19BR
1/2" x 3/4"	246H-22BR
1/2" x 1"	246H-25BR
1/2" x 1 1/4"	246H-27BR
3/4" x 1/2"	246H-74BR
3/4" x 1"	246H-26BR
3/4" x 1 1/4"	246H-28BR
3/4" x 2"	246H-35BR
1" x 1/2"	246H-75BR
1" x 3/4"	246H-76BR
1" x 1 1/4"	246H-29BR
1" x 1 1/2"	246H-32BR
1" x 2"	246H-36BR
1 1/4" x 1 1/2"	246H-33BR
1 1/4" x 2"	246H-37BR
1 1/2" x 2"	246H-38BR
2" x 2 1/2"	246H-44BR

270 MANGUITO, H X H, IGUAL

MEDIDA	CÓDIGO ARTÍCULO
1/4"	270-2BR
3/8"	270-3BR
1/2"	270-4BR
3/4"	270-5BR
1"	270-6BR
1 1/4"	270-7BR
1 1/2"	270-8BR
2"	270-9BR
2 1/2"	270-10BR
3"	270-11BR
4"	270-12BR



2



SERIE (BR) - Rosca según ISO 228



280 ENLACE CONTRA ROSCA, M X M

MEDIDA	CÓDIGO ARTÍCULO
1/8"	280-1BR
1/4"	280-2BR
3/8"	280-3BR
1/2"	280-4BR
3/4"	280-5BR
1"	280-6BR
1 1/4"	280-7BR
1 1/2"	280-8BR
2"	280-9BR
2 1/2"	280-10BR
3"	280-11BR
4"	280-12BR



290 TAPÓN MACHO

MEDIDA	CÓDIGO ARTÍCULO
1/4"	290-2BR
3/8"	290-3BR
1/2"	290-4BR
3/4"	290-5BR
1"	290-6BR
1 1/4"	290-7BR
1 1/2"	290-8BR
2"	290-9BR



290 A TAPÓN MACHO CON VALONA

MEDIDA	CÓDIGO ARTÍCULO
3/8"	290A-3BR
1/2"	290A-4BR
3/4"	290A-5BR
1"	290A-6BR
1 1/4"	290A-7BR
1 1/2"	290A-8BR
2"	290A-9BR

SERIE (BR) - Rosca según ISO 228

300 TAPÓN HEMBRA

MEDIDA	CÓDIGO ARTÍCULO
3/8"	300-3BR
1/2"	300-4BR
3/4"	300-5BR
1"	300-6BR
1 1/4"	300-7BR
1 1/2"	300-8BR
2"	300-9BR
2 1/2"	300-10BR
3"	300-11BR
4"	300-12BR



310 TUERCA HEMBRA

MEDIDA	CÓDIGO ARTÍCULO
3/8"	310-3BR
1/2"	310-4BR
3/4"	310-5BR
1"	310-6BR
1 1/4"	310-7BR
1 1/2"	310-8BR
2"	310-9BR



315 B ENTRONQUE MACHO PARA MANGUERA

MEDIDA	CÓDIGO ARTÍCULO
1/2" x 14 mm	315B-14-4BR
3/4" x 20 mm	315B-20-5BR
1" x 25 mm	315B-25-6BR
1 1/4" x 35 mm	315B-35-7BR
1 1/2" x 45 mm	315B-45-8BR
2" x 60 mm	315B-60-9BR



316 B ENTRONQUE HEMBRA PARA MANGUERA

MEDIDA	CÓDIGO ARTÍCULO
1/2" x 14 mm	316B-14-4BR
3/4" x 20 mm	316B-20-5BR
1" x 25 mm	316B-25-6BR



SERIE (BR) - Rosca según ISO 228



340 RACOR UNIÓN CÓNICO, H X H, JUNTA TÓRICA

MEDIDA	CÓDIGO ARTÍCULO
1/2"	340-4BR
3/4"	340-5BR
1"	340-6BR
1 1/4"	340-7BR
1 1/2"	340-8BR
2"	340-9BR



341 RACOR UNIÓN CÓNICO, M X H

MEDIDA	CÓDIGO ARTÍCULO
1/2"	341-4BR
3/4"	341-5BR
1"	341-6BR
1 1/4"	341-7BR
1 1/2"	341-8BR
2"	341-9BR



471 CODO MURAL, H X H

MEDIDA	CÓDIGO ARTÍCULO
1/2"	471-4BR
3/4"	471-5BR

SERIE (BR) - Rosca según ISO 228

500 ALARGO, M X H

MEDIDA	CÓDIGO ARTÍCULO
3/8" x 10 mm	500-10-03BR
3/8" x 15 mm	500-15-03BR
3/8" x 20 mm	500-20-03BR
3/8" x 30 mm	500-30-03BR
3/8" x 50 mm	500-50-03BR
1/2" x 10 mm	500-10-04BR
1/2" x 15 mm	500-15-04BR
1/2" x 20 mm	500-20-04BR
1/2" x 30 mm	500-30-04BR
1/2" x 40 mm	500-40-04BR
1/2" x 50 mm	500-50-04BR
1/2" x 80 mm	500-80-04BR
1/2" x 100 mm	500-100-04BR
3/4" x 10 mm	500-10-05BR
3/4" x 15 mm	500-15-05BR
3/4" x 20 mm	500-20-05BR
3/4" x 30 mm	500-30-05BR
3/4" x 40 mm	500-40-05BR
3/4" x 50 mm	500-50-05BR
3/4" x 80 mm	500-80-05BR
3/4" x 100 mm	500-100-05BR
1" x 10 mm	500-10-06BR
1" x 15 mm	500-15-06BR
1" x 20 mm	500-20-06BR
1" x 30 mm	500-30-06BR
1" x 40 mm	500-40-06BR
1" x 50 mm	500-50-06BR



529 RACOR MARSELLA, M X H

MEDIDA	CÓDIGO ARTÍCULO
3/8"	529-3BR
1/2"	529-4BR
3/4"	529-5BR
1"	529-6BR
1 1/4"	529-7BR
1 1/2"	529-8BR
2"	529-9BR



SERIE (BR) - Rosca según ISO 228



530	NIPPLE, M X M	
	MEDIDA	CÓDIGO ARTÍCULO
	1/2" x 50 mm	70.50.04BR
	1/2" x 60 mm	70.60.04BR
	1/2" x 80 mm	70.80.04BR
	1/2" x 100 mm	70.100.04BR
	1/2" x 150 mm	70.150.04BR
	1/2" x 200 mm	70.200.04BR
	1/2" x 250 mm	70.250.04BR
	1/2" x 300 mm	70.300.04BR
	1/2" x 500 mm	70.500.04BR
	3/4" x 50 mm	70.50.05BR
	3/4" x 60 mm	70.60.05BR
	3/4" x 80 mm	70.80.05BR
	3/4" x 100 mm	70.100.05BR
	3/4" x 150 mm	70.150.05BR
	3/4" x 200 mm	70.200.05BR
	3/4" x 250 mm	70.250.05BR
	3/4" x 300 mm	70.300.05BR
	3/4" x 500 mm	70.500.05BR
	1" x 50 mm	70.50.06BR
	1" x 60 mm	70.60.06BR
	1" x 80 mm	70.80.06BR
	1" x 100 mm	70.100.06BR
	1" x 150 mm	70.150.06BR
	1" x 200 mm	70.200.06BR
	1" x 250 mm	70.250.06BR
	1" x 300 mm	70.300.06BR
	1" x 500 mm	70.500.06BR
	1 1/4" x 50 mm	70.50.07BR
	1 1/4" x 100 mm	70.100.07BR
	1 1/4" x 150 mm	70.150.07BR
	1 1/4" x 200 mm	70.200.07BR
	1 1/2" x 50 mm	70.50.08BR
	1 1/2" x 100 mm	70.100.08BR
	1 1/2" x 150 mm	70.150.08BR
	1 1/2" x 200 mm	70.200.08BR
	2" x 50 mm	70.50.09BR
	2" x 100 mm	70.100.09BR
	2" x 150 mm	70.150.09BR
	2" x 200 mm	70.200.09BR

SERIE (BR) - Rosca según ISO 228

531 NIPPLE ROSCADO COMPLETO

MEDIDA	CÓDIGO ARTÍCULO
1/2" x 40 mm	531-4BR
3/4" x 40 mm	531-5BR
1" x 40 mm	531-6BR
1 1/4" x 40 mm	531-7BR



VÁLVULAS ANTI-RETORNO CON RESORTE DE LATÓN

MEDIDA	CÓDIGO ARTÍCULO
1/2"	3ICV-012BR
3/4"	3ICV-0134BR
1"	3ICV-100BR
1 1/4"	3ICV-114BR
1 1/2"	3ICV-112BR
2"	3ICV-200BR



FILTRO DE LATÓN EN Y

MEDIDA	CÓDIGO ARTÍCULO
1/2"	3YST-012BR
3/4"	3YST-0134BR
1"	3YST-100BR
1 1/4"	3YST-114BR
1 1/2"	3YST-112BR
2"	3YST-200BR



35WP T DE CINCO SALIDAS

MEDIDA	CÓDIGO ARTÍCULO
1" x 1" x 1" x 1/4" x 1/4"	35WP-100BR



3RED ANILLA ROJA

MEDIDA	CÓDIGO ARTÍCULO
1/2" x 3/8"	3RED-012038BR
3/4" x 1/2"	3RED-034012BR



SERIE CROMADO (BC) – Rosca según ISO 228



90 CODO 90°, H X H

MEDIDA	CÓDIGO ARTÍCULO
3/8"	90-3BC
1/2"	90-4BC
3/4"	90-5BC
1"	90-6BC



92 CODO 90°, M X H

MEDIDA	CÓDIGO ARTÍCULO
3/8"	92-3BC
1/2"	92-4BC
3/4"	92-5BC
1"	92-6BC



130 TE, H X H X H, IGUAL

MEDIDA	CÓDIGO ARTÍCULO
3/8"	130-3BC
1/2"	130-4BC
3/4"	130-5BC
1"	130-6BC

1



2

241 ARO REDUCIDO, M X H, CON VALONA HEXAGONAL

MEDIDA	CÓDIGO ARTÍCULO
1/2" x 3/8"	241-19BC
3/4" x 3/8"	241-21BC
3/4" x 1/2"	241-22BC
1" x 1/2"	241-25BC
1" x 3/4"	241-26BC
1 1/4" x 1"	241-29BC

2



1

245 ENLACE CONTRA ROSCA REDUCIDO, M X M

MEDIDA	CÓDIGO ARTÍCULO
1/2" x 3/8"	245-19BC
3/4" x 3/8"	245-21BC
3/4" x 1/2"	245-22BC
1" x 1/2"	245-25BC
1" x 3/4"	245-26BC

SERIE CROMADO (BC) – Rosca según ISO 228

246 ALARGO, M X H, REDUCIDO

MEDIDA	CÓDIGO ARTÍCULO
3/8" x 1/2"	246-73BC
1/2" x 3/4"	246-22BC
3/4" x 1"	246-26BC
1" x 1/4"	246-29BC



270 MANGUITO, H X H, IGUAL

MEDIDA	CÓDIGO ARTÍCULO
1/4"	270-2BC
3/8"	270-3BC
1/2"	270-4BC
3/4"	270-5BC
1"	270-6BC



280 ENLACE CONTRA ROSCA, M X M

MEDIDA	CÓDIGO ARTÍCULO
3/8"	280-3BC
1/2"	280-4BC
3/4"	280-5BC
1"	280-6BC



290 TAPÓN MACHO

MEDIDA	CÓDIGO ARTÍCULO
1/4"	290-2BC
3/8"	290-3BC
1/2"	290-4BC
3/4"	290-5BC
1"	290-6BC



300 TAPÓN HEMBRA

Size	Code
3/8"	300-3BC
1/2"	300-4BC
3/4"	300-5BC
1"	300-6BC



SERIE CROMADO (BC) - Rosca según ISO 228



500	ALARGO, M X H	
MEDIDA		CÓDIGO ARTÍCULO
	3/8" x 10 mm	500-10-03BC
	3/8" x 15 mm	500-15-03BC
	3/8" x 30 mm	500-30-03BC
	3/8" x 50 mm	500-50-03BC
	1/2" x 10 mm	500-10-04BC
	1/2" x 15 mm	500-15-04BC
	1/2" x 20 mm	500-20-04BC
	1/2" x 30 mm	500-30-04BC
	1/2" x 50 mm	500-50-04BC
	1/2" x 100 mm	500-100-04BC
	3/4" x 10 mm	500-10-05BC
	3/4" x 15 mm	500-15-05BC
	3/4" x 20 mm	500-20-05BC
	3/4" x 30 mm	500-30-05BC
	3/4" x 50 mm	500-50-05BC

multigebo

**RACORES DE COMPRESIÓN DE LATÓN
PARA TUBERÍAS MULTICAPA
DE DISTINTOS FABRICANTES**



CARACTERÍSTICAS

Aplicaciones *:   

* esta gama de productos incluye productos que se pueden utilizar para estas aplicaciones

Uso:



REPARA



NUEVO



AMPLIACIONES

Tipo deTubo: multicapa

we make it easier.



LA SOLUCIÓN TODO EN UNO PARA TUBERÍAS MULTICAPA DE DIFERENTES FABRICANTES.

Máxima flexibilidad gracias al sistema de construcción modular.



NUESTRA INNOVACIÓN

Rácor de compresión con ajuste de longitud para la reparación de sistemas de tuberías existentes o para la conexión de dos diferentes tuberías multicapa.

Un cuerpo por diámetro exterior, diferentes cuerpos de apoyo para diferentes diámetros interiores.

UTILIZACIÓN

Reparación de las tuberías de agua potable (caliente y fría) y de las tuberías de calefacción de agua.

Para la instalación en paredes y suelos, ¡observe las normas de instalación! Aplique protección contra la corrosión y asegure la compensación de la expansión.

Presión de funcionamiento 10 bar (20°C) / 6 bar (70 °C)

Temperatura max. hasta 95°C

BENEFICIOS

Instalación simple con llave estándar

Ahorro de tiempo y trabajo

No es necesario el mantenimiento

El material de latón, así como las juntas de EPDM, cumplen con los últimos requisitos de higiene para el agua potable.

Otras áreas de aplicación

Los racores multigebo en 16 mm y 20 mm también son adecuados para tubos PE-Xc y PE-RT según la norma DIN EN ISO 21003 tipo P y para tubos PE-X según la norma DIN EN ISO 15875

RACOR UNIÓN CON LONGITUD AJUSTABLE

para tuberías Multicapa según DIN 16836 y DIN EN ISO 21003 (Tipo M)
according to DIN 16836 and DIN EN ISO 21003 (type M)



multigebo 16 x 16 mm

CÓDIGO ARTÍCULO	DESCRIPCIÓN	UDS.
14.320.02.16KIT.ES		
	Multigebo 16 x 16 mm con longitud ajustable	1
	Casquillo de refuerzo 11,5 - 11,6 mm	2
	Casquillo de refuerzo 12,0 mm	2
	Calibre para verificar el diámetro interior	1

multigebo 20 x 20 mm

CÓDIGO ARTÍCULO	DESCRIPCIÓN	UDS.
14.320.02.20KIT.ES		
	Multigebo 20 x 20 mm con longitud ajustable	1
	Casquillo de refuerzo 14,4 mm	2
	Casquillo de refuerzo 15,0 mm	2
	Casquillo de refuerzo 15,5 mm	2
	Casquillo de refuerzo 16,0 mm	2
	Calibre para verificar el diámetro interior	1

multigebo 25/26 x 25/26 mm

CÓDIGO ARTÍCULO	DESCRIPCIÓN	UDS.
14.320.02.2526KIT.ES		
	Multigebo 25/26mm x 25/26mm con longitud ajustable	1
	Casquillo de refuerzo 19,6 mm	2
	Casquillo de refuerzo 20,0 mm	2
	Casquillo de refuerzo exterior 25 mm	2
	Casquillo de refuerzo exterior 26 mm	2
	Calibre para verificar el diámetro interior	1

multigebo 32 x 32 mm

CÓDIGO ARTÍCULO	DESCRIPCIÓN	UDS.
14.320.02.32KIT.ES		
	Multigebo 32 x 32 mm con longitud ajustable	1
	Casquillo de refuerzo 25,6 mm	2
	Casquillo de refuerzo 26,0 mm	2
	Casquillo de refuerzo exterior 32 mm	2
	Calibre para verificar el diámetro interior	1

EJEMPLO DE INSTALACIÓN ENTRE DIFERENTES TUBERÍAS MULTICAPA

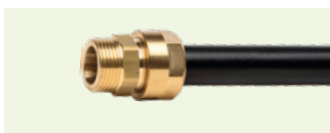
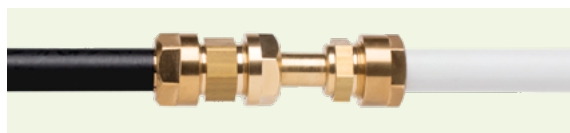



RACOR UNIÓN CON ROSCA EXTERIOR (ISO 7/1)

para tuberías Multicapa según DIN 16836 y DIN EN ISO 21003 (Tipo M)



multigebo 16 MM X 1/2"

CÓDIGO ARTÍCULO	DESCRIPCIÓN	UDS.
14.320.00.16KIT.ES		
	Multigebo 16 mm x 1/2" con rosca exterior	1
	Casquillo de refuerzo 11,5 - 11,6 mm	1
	Casquillo de refuerzo 12,0 mm	1
	Calibre para verificar el diámetro interior	1

multigebo 20 MM X 3/4"

CÓDIGO ARTÍCULO	DESCRIPCIÓN	UDS.
14.320.00.20KIT.ES		
	Multigebo 20 mm x 3/4" con rosca exterior	1
	Casquillo de refuerzo 14,4 mm	1
	Casquillo de refuerzo 15,0 mm	1
	Casquillo de refuerzo 15,5 mm	1
	Casquillo de refuerzo 16,0 mm	1
	Calibre para verificar el diámetro interior	1

multigebo 25/26MM X 1"

CÓDIGO ARTÍCULO	DESCRIPCIÓN	UDS.
14.320.00.2526KIT.ES		
	Multigebo 25/26mm x 1" con longitud ajustable	1
	Casquillo de refuerzo 19,6 mm	1
	Casquillo de refuerzo 20,0 mm	1
	Casquillo de refuerzo exterior 25 mm	1
	Casquillo de refuerzo exterior 26 mm	1
	Calibre para verificar el diámetro interior	1

multigebo 32 MM X 1 1/4"

CÓDIGO ARTÍCULO	DESCRIPCIÓN	UDS.
14.320.00.32KIT.ES		
	Multigebo 25/26mm x 1" con longitud ajustable	1
	Casquillo de refuerzo 25,6 mm	1
	Casquillo de refuerzo 26,0 mm	1
	Casquillo de refuerzo exterior 32 mm	1
	Calibre para verificar el diámetro interior	1

EJEMPLO DE LO QUE VA A ENCONTRAR EN UN KIT DE MULTIGEBO



Multigebo con longitud ajustable



Multigebo con rosca exterior



Casquillo de refuerzo



Casquillo de refuerzo exterior



Calibre

MALETA REPARACIÓN

para diferentes tuberías Multicapa de diámetro exterior 16 mm y 20 mm
Para tuberías Multicapa según DIN 16836 y DIN EN ISO 21003 (Tipo M)



MALETA REPARACIÓN MULTIGEBO

CÓDIGO ARTÍCULO MALETA	CONTENIDO	UNIDADES BOLSA
14.320.35.1620	Multigebo repair case	1
CÓDIGO ARTÍCULO	Todos los artículos de la maleta se pueden reponer individualmente	
14.320.02.20	1x Multigebo con longitud ajustable 20 x 20 mm *	1
14.320.00.20	2x Multigebo con rosca exterior 20 mm x 3/4" **	2
14.320.34.144	4x Casquillo de refuerzo para Ø interior 14,4 mm	4
14.320.34.150	4x Casquillo de refuerzo para Ø interior 15,0 mm	4
14.320.34.155	4x Casquillo de refuerzo para Ø interior 15,5 mm	4
14.320.34.160	4x Casquillo de refuerzo para Ø interior 16,0 mm	4
14.320.27.20	1x Calibre para verificar Ø interior de tubería Multicapa de Ø exterior de 20 mm	1
240-22BH	2x Manguitos reductores 1/2" x 3/4"	2
14.320.02.16	1x Multigebo con longitud ajustable 16 x 16 mm *	1
14.320.00.16	2x Multigebo con rosca exterior 16 mm x 1/2" **	2
14.320.34.115	4x Casquillo de refuerzo para Ø interior 11,5 / 11,6 mm	4
14.320.34.120	4x Casquillo de refuerzo para Ø interior 12,0 mm	4
14.320.27.16	1x Calibre para verificar Ø interior de tubería Multicapa de Ø exterior de 16 mm	1

* con dos tuercas de conexión y dos anillos de agarre

** con una tuerca de conexión y un anillo de agarre

better. easier. faster.

¡ASÍ FUNCIONA!

Instrucciones de montaje para Multigebo con longitud ajustable.

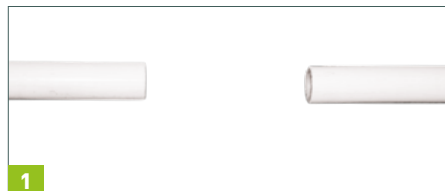

1

Cortar la parte dañada del tubo a una distancia de 88-92 mm y quitar la rebaba del interior y exterior del tubo.

En caso de ovalidades redondear el tubo con una herramienta de calibrado



2

Aflojar las tuercas y colocarlas sobre el exterior del tubo; verificar el diámetro interior, usando el calibre.

Introducir en el interior del tubo el casquillo de refuerzo correspondiente y presionar hasta el tope de la pieza.



3

Colocar los anillos de agarre en ambos lados de la tubería e introducirlos hasta el final (clic sonoro)



4

Colocar el racor ajustable entre los dos extremos de la tubería y ajustar con las tuercas de conexión

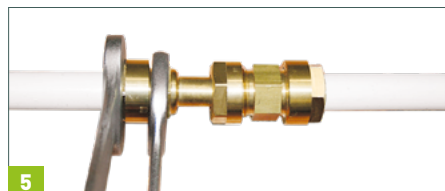

5

Conectar las tuercas de ambos lados con el racor ajustable mediante llave fija.

Es recomendable ajustar la pieza usando otra llave fija para evitar rotación.

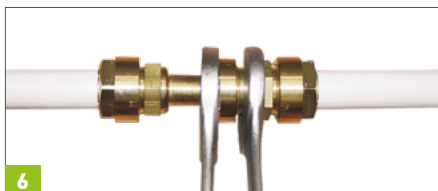

6

Finalmente ajustar la tuerca central con una llave fija

geboliquid

SELLADORES Y LIMPIADORES LÍQUIDOS PARA INSTALACIONES DE CALEFACCIÓN Y CALDERAS



CARACTERÍSTICAS

Aplicaciones *:



* esta gama de productos incluye productos que se pueden utilizar para estas aplicaciones

Uso:



REPARA

Tipo deTubo: acero | cobre / suelo radiante

GAMA DE PRODUCTOS LIQUID

Selladores GEBO Liquid

para instalaciones de calefacción y calderas



MICRO

P. 180

Para fugas en circuitos de calefacción con uso de calderas murales de gas (estancas o de condensación). Pérdida de caudal hasta 10 l/día.



S

P. 180

Para fugas en calderas e instalaciones de calefacción (excepto aquellas con uso de calderas murales de gas). Pérdida de caudal hasta 200 l/día.



L

P. 181

Para fugas en calderas e instalaciones de calefacción (excepto aquellas con uso de calderas murales de gas). Pérdida de caudal hasta 500 l/día.



XL

P. 181

Para fugas solo en calderas de calefacción. Pérdida de caudal hasta 800 l/día.

Mantenimiento GEBO Liquid



CLEAN

P. 182

Limpiador de instalaciones de calefacción. Elimina óxido, calcio y restos de suciedad.



PROTECT

P. 182

Protección anticorrosión para instalaciones de calefacción. Evita la corrosión y los depósitos.



LIQUID ACCESORIOS

P. 183

GEBO Liquid bomba manual apta para envases de 2 litros.

INFORMACIÓN INTERESANTE ACERCA DE LOS SELLADORES LIQUID

- Sellado seguro de instalaciones de calefacción sin necesidad de localizar la fuga, ni levantar suelos
- Se cristaliza en contacto con CO₂
- Apto para sellar tuberías de agua en calderas murales de gas, instalaciones de calefacción y calderas de calefacción (incluyendo calefacción de suelo radiante)
- Sella fisuras de forma duradera y rápida desde el interior
- La aplicación del sellador es posible sin desconectar el sistema de calefacción.
- Apto para materiales de acero, acero inoxidable, hierro, fundición, cobre y plástico. No apto para calderas con intercambiadores de aluminio-silicio.
- Resiste a una presión de 10 bar y una temperatura hasta 1200 °C
- Proporción de mezcla 1:100 (1 l del sellador en 100 l de agua)
- Evitar: Los selladores Liquid no se pueden usar en instalaciones que tienen anticongelantes o anticorrosivos.

APLICACIONES

SELLADORES GEBO LIQUID

APLICACIÓN TÍPICA:

- Sellar fugas en tuberías de agua en:
- Instalaciones de calefacción (también calefacción de suelo radiante)
 - Calderas de calefacción
 - Calderas murales de gas estancas
 - Calderas de condensación
- } Liquid Micro

MANTENIMIENTO GEBO LIQUID - LIQUID CLEAN

APLICACIÓN TÍPICA:

- Limpieza de instalaciones de calefacción.
Apto para los siguientes materiales:
acero, fundición, aluminio y plástico (también calefacción de suelo radiante)

MANTENIMIENTO GEBO LIQUID - LIQUID PROTECT

APLICACIÓN TÍPICA:

- Protección anticorrosión de instalaciones de calefacción.
Apto para los siguientes materiales:
acero, hierro, fundición, aluminio, cobre y plástico
(también calefacción de suelo radiante)

OBSERVACIONES GENERALES PARA EL USO DE LOS PRODUCTOS

- Los productos Liquid no son aptos para consumir y deben mantenerse fuera del alcance de los niños
- Los productos Liquid no son aptos para tuberías de agua potable, tuberías de gas o tuberías de aguas residuales
- Los productos Liquid se pueden conservar de forma indefinida si se evita la congelación





**PROPORCIÓN
DE MEZCLA
1 : 100**

MICRO	Para sellar fugas en instalaciones de calefacción con una pérdida de caudal hasta 10 l/día
CÓDIGO ARTÍCULO	ENVASE [LITROS]
75012	2

INSTRUCCIONES PARA GEBO LIQUID MICRO:

1. Comprobar el volumen de agua que hay en el circuito de la instalación de calefacción - ver página 179 „Volumen de agua en la instalación de calefacción”.
2. Es preciso quitar los filtros.
3. Poner la caldera térmica de gas a una temperatura de 60 °C. Si la temperatura es inferior a 60 °C el proceso de sellado se puede alargar (varios días).
4. **¡Se debe tener en cuenta que la bomba de circulación este en marcha durante todo el proceso de sellado, ya que el sellador sólo puede llegar a la fuga circulando con el agua!**
5. Se deben abrir las válvulas del termostato completamente.
6. **Agitar bien** GEBO Liquid Micro y suministrarlo sin diluir a través de la válvula de relleno al circuito de la calefacción (1 litro del sellador por 100 litros de agua) - ver página 183 „Dosificación de GEBO Liquid”.
7. Purgar bien la bomba de circulación y los radiadores.
8. Después de 24 horas se puede volver a poner en funcionamiento normal la caldera mural de gas. Instalar los filtros.
9. Para evitar cristalizaciones se deberán limpiar inmediatamente con abundante agua todas las herramientas y objetos que han estado en contacto con selladores Liquid.
10. Después de 4 semanas se debe aclarar la caldera mural de gas y renovar el agua.



**PROPORCIÓN
DE MEZCLA
1 : 100**

S	Para sellar fugas en instalaciones de calefacción con una pérdida de caudal hasta 200 l/día
CÓDIGO ARTÍCULO	ENVASE [LITROS]
75022	2

INSTRUCCIONES PARA GEBO LIQUID S:

1. Comprobar el volumen de agua que hay en el circuito de la instalación de calefacción - ver página 179 „Volumen de agua en la instalación de calefacción”.
2. Es preciso quitar los filtros.
3. Poner la instalación de calefacción a una temperatura de 60 °C. Si la temperatura es inferior a 60 °C el proceso de sellado se puede alargar (varios días).
4. Abrir las válvulas del termostato completamente. Es necesario que la bomba de circulación este en marcha durante todo el proceso, ya que el sellador sólo puede llegar a la fuga circulando con el agua.
5. **Agitar bien** GEBO Liquid S y suministrarlo sin diluir a través de la válvula de relleno al circuito de la calefacción (1 litro del sellador por 100 litros de agua) ver página 183 „Dosificación de GEBO Liquid”.
6. Purgar bien la bomba de circulación y los radiadores.
7. Después de cómo mínimo 24 horas, dependiendo de la humedad ambiental en la zona, se puede volver a poner en funcionamiento normal la instalación de calefacción. Instalar los filtros.
8. Para evitar cristalizaciones se deberán limpiar inmediatamente con abundante agua todas las herramientas y objetos que han estado en contacto con selladores Liquid.
9. El sellador puede permanecer en la instalación de calefacción.

L	Para sellar fugas en instalaciones de calefacción con una pérdida de caudal hasta 500 l/día
CÓDIGO ARTÍCULO	ENVASE [LITROS]
75032	2

INSTRUCCIONES PARA GEBO LIQUID L:

1. Comprobar el volumen de agua que hay en el circuito de la instalación de calefacción - ver página 179 „Volumen de agua en la instalación de calefacción”.
2. Es preciso quitar los filtros.
3. Poner la instalación de calefacción a una temperatura de 60 °C. Si la temperatura es inferior a 60 °C el proceso de sellado se puede alargar (varios días).
4. Abrir las válvulas del termostato completamente. Es necesario que la bomba de circulación este en marcha durante todo el proceso, ya que el sellador sólo puede llegar a la fuga circulando con el agua.
5. **Agitar bien** GEBO Liquid L y suministrarlo sin diluir a través de la válvula de relleno al circuito de la calefacción (1 litro del sellador por 100 litros de agua) ver página 183 „Dosificación de GEBO Liquid”.
6. Purgar bien la bomba de circulación y los radiadores.
7. Después de cómo mínimo 24 horas, dependiendo de la humedad ambiental en la zona, se puede volver a poner en funcionamiento normal la instalación de calefacción. Instalar los filtros.
8. Para evitar cristalizaciones se deberán limpiar inmediatamente con abundante agua todas las herramientas y objetos que han estado en contacto con selladores Liquid.
9. El sellador puede permanecer en la instalación de calefacción.



**PROPORCIÓN
DE MEZCLA
1 : 100**



XL	Para sellar fugas en calderas de calefacción con una pérdida de caudal de hasta 800 l/día
CÓDIGO ARTÍCULO	ENVASE [LITROS]
75042	2

INSTRUCCIONES PARA GEBO LIQUID XL:

1. Comprobar el volumen de agua que hay en el circuito de la caldera - ver página 179 „Volumen de agua en la instalación de calefacción”.
2. Cerrar las conexiones de la caldera con el resto de la instalación con tal que quede solo el circuito de la caldera.
3. Es preciso quitar los filtros.
4. **Agitar bien** GEBO Liquid XL y suministrarlo sin diluir a través de la válvula de relleno al circuito de la caldera (1 litro del sellador por 100 litros de agua).
5. Poner la caldera a una temperatura de 60 °C. El sellador deberá permanecer 4-5 horas con como mínimo 60 °C en el circuito de la caldera. Si la temperatura es inferior a 60 °C el proceso de sellado se puede alargar (varios días). **Se debe tener en cuenta que la bomba de circulación este en marcha durante todo el proceso de sellado**, ya que el sellador sólo puede llegar a la fuga circulando con el agua ver página 183 „Dosificación de GEBO Liquid”.
6. Abrir de nuevo las conexiones entre la caldera y resto de la instalación.
7. Se deben abrir las válvulas del termostato completamente.
8. Purgar bien la bomba de circulación y los radiadores.
9. Para evitar cristalizaciones se deberán limpiar inmediatamente con abundante agua todas las herramientas y objetos que han estado en contacto con selladores Liquid.
10. Al finalizar el proceso volver a instalar los filtros.
11. El sellador puede permanecer en la instalación de calefacción.



**PROPORCIÓN
DE MEZCLA
1 : 100**





**PROPORCIÓN
DE MEZCLA
1 : 100**

CLEAN	Limpiador de instalaciones de calefacción, elimina óxido, calcio y restos de suciedad	
CÓDIGO ARTÍCULO	ENVASE [LITROS]	
75052	2	

INSTRUCCIONES PARA GEBO LIQUID CLEAN:

1. Abrir las válvulas del termostato.
2. Comprobar el volumen de agua que hay en el circuito de la instalación de calefacción - ver página 179 „Volumen de agua en la instalación de calefacción“..
3. Vaciar el agua que hay en la instalación de la calefacción.
4. Rellenar la instalación de la calefacción con agua limpia y añadir Liquid Clean (1 litro de Liquid Clean por 100 litros de agua) - ver página 183 „Dosificación de GEBO Liquid“.
5. No se debería sobrepasar una temperatura de 50 °C durante el tiempo de actuación (la bomba de circulación debe estar en marcha).
6. Al cabo de 2-4 días vaciar completamente la instalación de calefacción.
7. Aclarar la instalación de calefacción y llenar con agua limpia.

Atención:

¡Liquid Clean anula el efecto de los selladores Liquid y no se puede aplicar a la vez! En caso de haber sellado fugas estas no se verán afectadas. Aconsejamos instalar un filtro en el retorno de la calefacción para absorber la suciedad que pueda haber. En caso que la instalación este muy sucia se deberá repetir el proceso.



**PROPORCIÓN
DE MEZCLA
1 : 100**

PROTECT	Protección anticorrosión para instalaciones de calefacción	
CÓDIGO ARTÍCULO	ENVASE [LITROS]	
75062	2	

- Para tratamientos de agua caliente según VDI 2035
- Reduce la corrosión de acero, aluminio y materiales que contienen cobre
- Evita la formación de piedra en la instalación de calefacción
- Inofensivo ante el uso con anticongelantes
- Aplicación para pH 8,0- 8,5
- No tóxico
- Igualmente apto para aguas duras y blandas

INSTRUCCIONES PARA GEBO LIQUID PROTECT:

1. Comprobar el volumen de agua que hay en el circuito de la instalación de calefacción - ver página 183 „Volumen de agua en la instalación de calefacción“.
2. Poner en marcha la bomba de circulación, para poder mezclar GEBO Liquid Protect al circuito de la calefacción.
3. **Agitar bien** GEBO Liquid Protect y suministrarlo a través de la válvula de relleno al circuito de la calefacción (1 litro de Liquid Protect por 100 litros de agua) - ver „Dosificación de GEBO Liquid“.
4. Limpiar inmediatamente con abundante agua la bomba de relleno, para evitar mezclas en el próximo empleo de la bomba.

Atención:

Se deberá comprobar anualmente la protección anti-corrosiva. GEBO Liquid Protect no es fugitivo ni combustible. Apto para materiales de aluminio.

**GEBO LIQUID
BOMBA MANUAL**

(apta para todos los envases de 2 litros)

CÓDIGO ARTÍCULO

75072

VOLUMEN DE AGUA EN LA INSTALACIÓN DE CALEFACCIÓN:

TUBOS DE ACERO

DN	DIÁMETRO NOMINAL MM (PULGADAS)	VOLUMEN DE AGUA LITROS / M
10	17.2 (3/8")	0.12
15	21.3 (1/2")	0.20
20	26.9 (3/4")	0.37
25	33.7 (1")	0.58
32	42.4 (1 1/4")	1.02
40	48.3 (1 1/2")	1.38
50	60.3 (2")	2.21

TUBOS DE COBRE

DN	DIÁMETROS NOMINAL (MM) X ESPESOR (MM)	VOLUMEN DE AGUA LITROS / M
8	10 x 1.0	0.05
10	12 x 1.0	0.08
12	15 x 1.0	0.13
15	18 x 1.0	0.20
20	22 x 1.0	0.31
25	28 x 1.0	0.53
32	35 x 1.2	0.84

DOSIFICACIÓN DE GEBO LIQUID (Gráfico proporcionalmente ampliable)

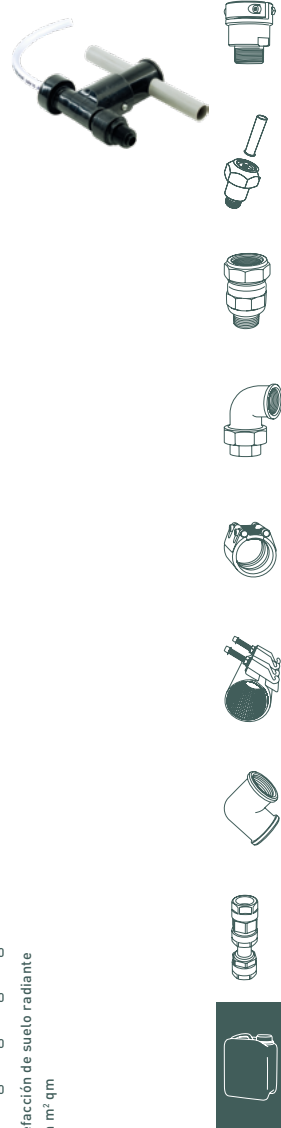
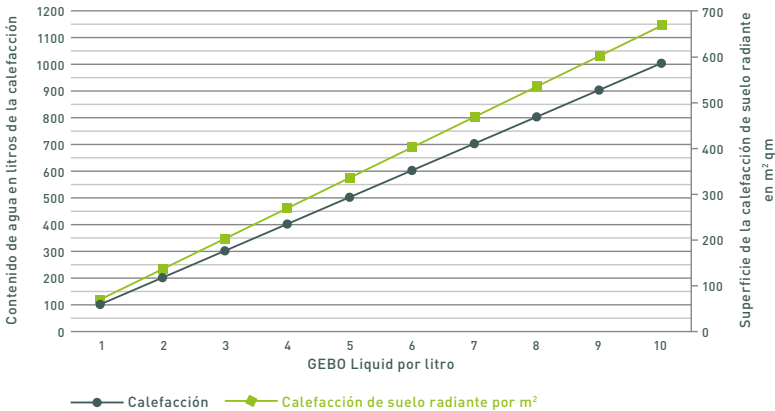

gebodrain

CANALES Y SUMIDEROS
EN ACERO INOXIDABLE O ABS

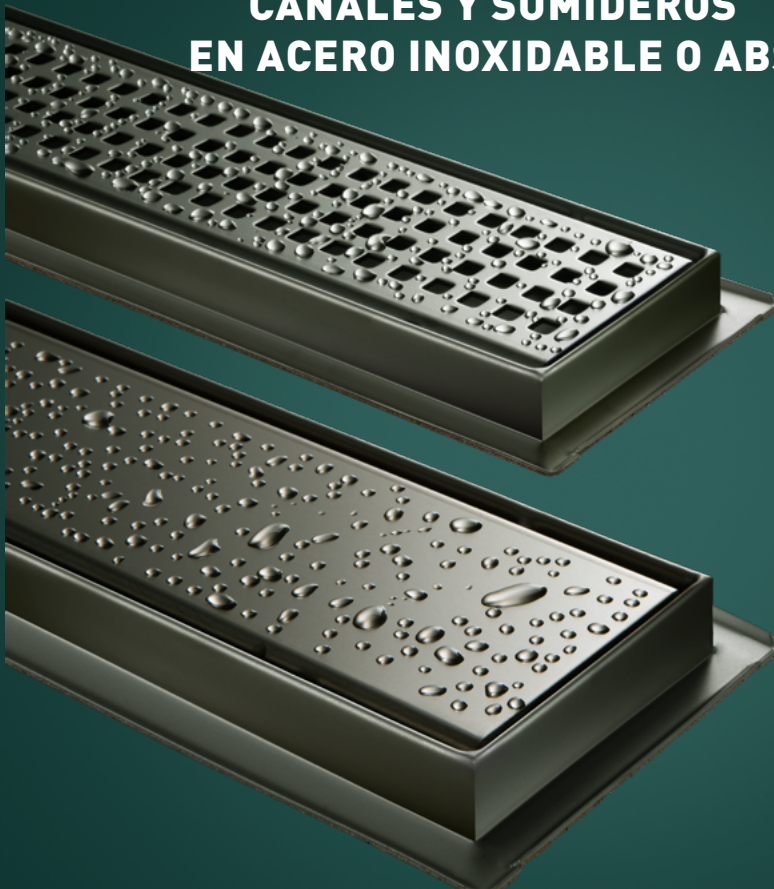

CARACTERÍSTICAS

Aplicaciones *: 

* esta gama de productos incluye productos que se pueden utilizar para estas aplicaciones

Uso:



GAMA DE PRODUCTOS DRAIN

USO DOMÉSTICO

P. 187-204

Serie Smart

Sumideros en acero inoxidable

Sumideros en ABS

Sumideros en latón

Canales de diseño con rejilla en color negro mate

Canales en acero inoxidable

LEYENDA



Piscina



Ducha

Uso externo
y en jardinesVestuarios y duchas
deportivas



**SAND
GRIP**

La fuerza de
la arena al
servicio del
drenaje



SMART LINE - Canal ajustable

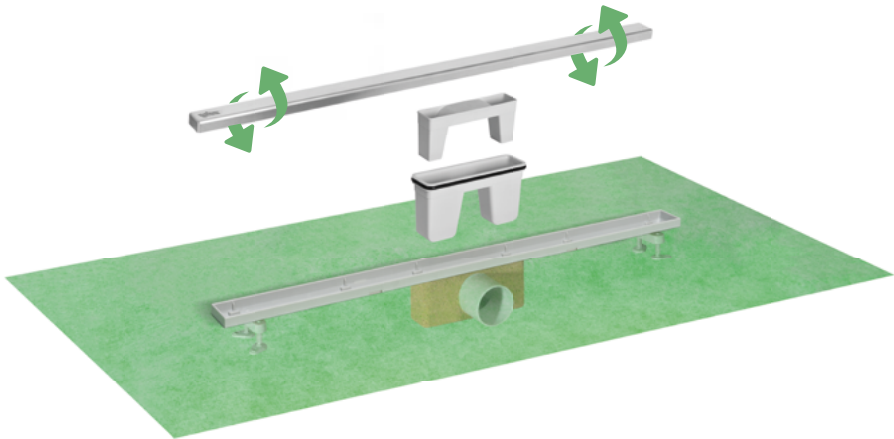

- Lámina impermeabilizante premontada
- Soportes ajustables en altura para una fácil instalación
- Rejilla de diseño cuadradillo o opaca reversible para baldosas en acero inoxidable 304

- Versatilidad en la instalación tanto en pavimento como pared gracias a la aleta de asentamiento
- Recubrimiento de arena para mejor adhesión al cemento
- Posibilidad de añadir lámina impermeabilizante adicional

Medidas des de 600 a 1000 mm

SMART 360° - Sumidero giratorio

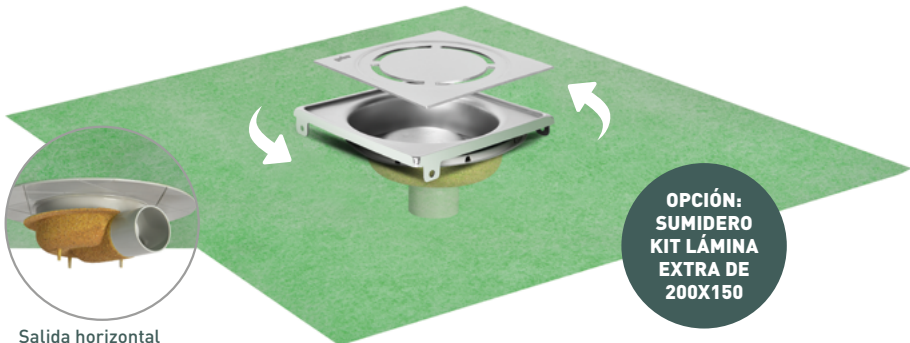

Salida horizontal

- Lámina impermeabilizante premontada
- Rejilla y marco ajustable en altura y giratorio 360°
- Orificios de recogida de agua en la cazoleta
- Recubrimiento de arena para mejor adhesión al cemento
- Salida vertical / horizontal de ABS

- Rejilla y marco de acero Inoxidable 304 pulido
- Toma de tierra
- Capacidad de desagüe 30 l/min
- Sumidero sifónico
- Campana sifónica extraíble
- Medidas rejilla: 146 x 146 mm

SUMIDEROS EN ACERO INOXIDABLE

- Todos los sumideros son de acero inoxidable AISI 304 o 316
- Todos los cuerpos de acero inoxidable están fabricados mediante proceso de embutición profunda
- Las soldaduras de los distintos componentes se hacen mediante soldadura TIG
- Todas las piezas se tratan con arena tras el proceso de soldadura por lo cual tienen una superficie homogénea
- La temperatura máxima que resisten es de 90°C
- Los botes sifónicos o campanas son según producto de acero inoxidable o de plástico (polipropileno)
- Recubrimiento de arena para una mejor adhesión al cemento



SUMIDERO EN ACERO INOXIDABLE

con bote sifónico de abs con sistema membrana



- Sumidero de acero inoxidable AISI 304 con aplicación **SandGrip**
- Rejilla y borde pulido
- Bote sifónico de plástico con sistema membrana
- Salida vertical 50mm con tope de introducción y junta EPDM
- Codo giratorio de ABS para salida horizontal 50 mm
- Capacidad de desagüe: 30l/min
- Grosor de la rejilla de acero inoxidable: 2,0 mm
- Grosor del cuerpo: 1,25 mm

Medidas: 96 y 146 mm

21.12815



SUMIDEROS EN ACERO INOXIDABLE

ajustables y giratorios



- Sumidero de acero inoxidable AISI 304 con aplicación **SandGrip** para duchas e instalaciones deportivas
- Rejilla y borde pulido
- Sifón extraíble 30 mm en acero inoxidable 304
- Rejilla y marco ajustable en altura y giratorio 360°
- Salida vertical 50 mm con tope de introducción y junta EPDM
- Codo giratorio de ABS para salida horizontal 50 mm
- Capacidad de desagüe: 30l/min
- Grosor de la rejilla de acero inoxidable: 2,0 mm
- Grosor del cuerpo: 1,25 mm

Medidas: 146 y 196 mm

21.22915



SUMIDEROS EN ACERO INOXIDABLE
 con bote sifónico extraíble

SAND
GRIP

Sumidero en acero inoxidable y aplicación **SandGrip**. La rejilla tiene un diseño cuadrado con orificios de 8 mm y un tamaño total de 150 x 150 mm. La superficie tiene un acabado satinado y está disponibles en dos alturas diferentes.

21.419LM



- Estructura y rejilla en acero inoxidable AISI 304.
- Sifón extraíble de plástico fácil de limpiar
- Pendiente incorporada para facilitar el deslizamiento del agua al sifón
- Capacidad de drenaje 20 l/min
- Salida macho horizontal de diámetro Ø 40 mm (21.419LM) y Ø 50 mm (21.419HM)
- Peso 600 - 700 g
- Capacidad máxima de carga 250 kg
- Posibilidad de añadir manguito de conexión especial con junta de goma

SUMIDEROS EN ACERO INOXIDABLE
 con rejillas de acero inoxidable y salida vertical

SAND
GRIP

Sumidero de acero inoxidable AISI 304 con aplicación SandGrip, con salida vertical y junta de goma EPDM, para duchas interiores.

21.412



- Medidas y peso: 100 x 100 x 55 mm, 300 g
- Cierre hidráulico de acero inoxidable, 25 mm
- Capacidad de desagüe: 18 l/min
- Grosor del cuerpo: 0,8 mm
- Grosor de la rejilla de acero inoxidable: 1,0 mm
- Para tubos de PE de diámetro exterior 40 mm
- Capacidad de carga: 200 kg

SUMIDEROS EN ABS

- Sumideros en ABS (Acrylnitril-Butadien-Syrol)
- Aplicación SandGrip para una mejor adhesión al cemento
- Junta de goma EPDM
- Resistencia de hasta 60 °C de temperatura
- Alta dureza de la superficie
- Resistente a golpes y rayado

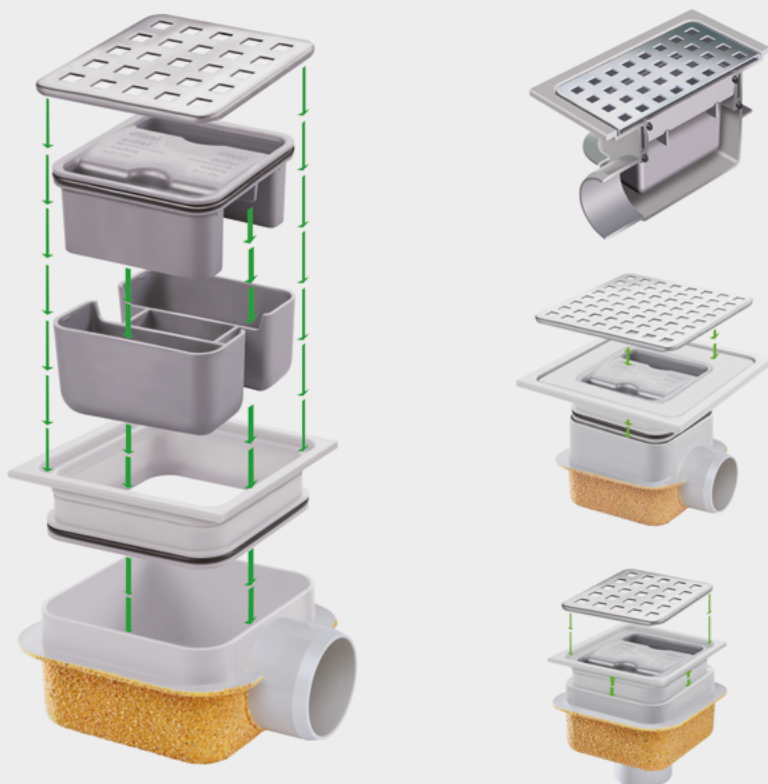

SUMIDEROS EN ABS

con bote sifónico extraíble



Disponible con aplicación **SandGrip** para ducha de obra con rejilla de acero inoxidable de 105 x 105 mm. Los artículos se ofrecen en dos alturas diferentes y con dos tipos de salida: vertical u horizontal.

- Cuerpo de ABS y aplicación **SandGrip**
- Rejilla en acero inoxidable AISI 304 con orificios de 8 mm
- Rejilla y borde ajustable en altura
- Con aleta de asentamiento
- Capacidad de desagüe: 20 l/min
- Grosor de la rejilla de acero inoxidable: 1,21 mm
- Grosor del cuerpo: 2,4 mm
- Grosor de la parte superior ajustable: 3,7 mm
- Capacidad de carga: 125 kg

21.613, Cuerpo bajo, salida horizontal

- Medidas: 105 x 105 x 62-81 mm
- Bote sifónico extraíble de plástico, 35 mm
- Salida vertical para encolar tuberías de PVC de 40 mm
- Peso 300 gr



SUMIDEROS EN ABS

con bote sifónico extraíble



Disponible con aplicación **SandGrip** para ducha de obra con rejilla de acero inoxidable de 105 x 150 mm. Los artículos se ofrecen en dos alturas diferentes y con dos tipos de salida: vertical u horizontal.

- Cuerpo de ABS y aplicación **SandGrip**
- Rejilla en acero inoxidable AISI 304 con orificios de 8 mm
- Rejilla y borde ajustable en altura
- Con aleta de asentamiento
- Capacidad de desagüe: 20 l/min
- Grosor de la rejilla de acero inoxidable: 1,21 mm
- Grosor del cuerpo: 2,4 mm
- Capacidad de carga: 125 kg

21.617, Cuerpo bajo, salida horizontal

- Medidas: 150 x 150 x 62-81 mm
- Bote sifónico extraíble de plástico de 35 mm
- Salida vertical para encolar tubería de PVC de Ø 40 mm
- Peso 400 gr



SUMIDEROS EN ABS

para exteriores



Disponible con aplicación **SandGrip** para exteriores con rejilla de acero inoxidable 200 x 200 mm.

21.402, Con salida vertical

- Cuerpo en ABS con aplicación **SandGrip**
- Rejilla de acero inoxidable AISI 304
- 200 x 200 x 187 mm
- Cubeta de plástico extraíble
- Bote sifónico 50 mm
- Salida vertical para tuberías de PVC 75mm
- Capacidad de desagüe: 30 l/min
- Grosor de la rejilla de acero inoxidable: 2,0 mm con orificios de 18 mm
- Grosor del cuerpo: 4,0 mm
- Capacidad de carga: 250 kg
- Peso: 1400 g



SUMIDEROS EN ABS RECICLADO PARA EXTERIORES

Los sumideros miden. 200 x 200 mm, con salida vertical o lateral e incorporan una rejilla de acero inoxidable. La cubeta está fabricada en plástico reciclable.

El uso del material reciclado no influye en la calidad, garantizamos que cumplen con todos los requisitos de calidad y en la instalación, así como la resistencia al impacto. El color negro de la cubeta es el que nos permite el 100% del reciclado.



21.4402 CON SALIDA VERTICAL

- Cuerpo en ABS 100% reciclado
- Rejilla de acero inoxidable AISI 304
- 200 x 200 x 185 mm
- Cubeta de plástico extraíble
- Bote sifónico 50 mm
- Salida vertical para tuberías de PVC 75 mm
- Capacidad de desagüe: 30 l/min
- Altura de la rejilla de acero inoxidable: 2,0 mm con orificios de 18 mm
- Altura borde del cuerpo 4,0 mm
- Capacidad de carga: 250 kg
- Peso: 1290 g

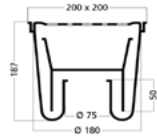

MEDIDAS [MM]	CÓDIGO
200 x 200	21.4402
	4402E
	Cesta

21.4403 CON SALIDA HORIZONTAL

- Cuerpo en ABS 100% reciclado
- Rejilla de acero inoxidable AISI 304
- 200 x 200 x 140 mm
- Cubeta de plástico extraíble
- Bote sifónico 50 mm
- Salida horizontal para tuberías de PVC 75 mm
- Capacidad de desagüe: 30 l/min
- Altura de la rejilla de acero inoxidable: 2,0 mm con orificios de 18 mm
- Altura borde del cuerpo 4,0 mm
- Capacidad de carga: 250 kg
- Peso: 1270 g

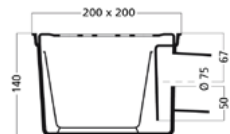

MEDIDAS [MM]	CÓDIGO
200 x 200	21.4403
	4403E
	Cesta

SUMIDEROS EN LATÓN

- Todos los sumideros están fabricados en latón
- Aplicación SandGrip para una mejor adhesión al cemento
- Los cuerpos de latón están fabricados en parte mediante proceso de embutición profunda, y parte mediante proceso de fundición
- Las partes fabricadas mediante proceso de embutición profunda se han soldado con componentes de acero inoxidable (salida y cierre)
- Las partes fabricadas mediante proceso de fundición tienen una salida inferior en la cual se puede introducir un tubo de plástico
- El tornillo de la rejilla de latón es para sujetar el vaso sifónico de acero inoxidable o plástico
- Las gomas utilizadas son de EPDM
- La temperatura máxima que resisten es de 90°C



SUMIDEROS EN LATÓN

SAND
GRIP**21.810**, Con salida vertical

- Sumidero en latón con aplicación **SandGrip**
- Rejilla de latón pulido de 100 x 100 x 53 mm
- Campana de acero inoxidable
- Salida vertical 42 mm para adaptar tubos de plástico
- Adaptador para tubo de PE de 40mm con junta EPDM
- Capacidad de desagüe: 18 l/min
- Grosor de la rejilla de latón: 2,0 mm
- Grosor del cuerpo: 1,9 mm
- Capacidad de carga: 200 kg
- Peso: 575 g

**21.815**, Con salida vertical

- Sumidero en latón con aplicación **SandGrip**
- Rejilla de latón pulido de 150 x 150 x 53 mm
- Campana de acero inoxidable
- Salida vertical 44 mm para adaptar tubos de plástico
- Capacidad de desagüe: 18 l/min
- Grosor de la rejilla de latón: 1,4 mm
- Grosor del cuerpo: 1,5 mm
- Capacidad de carga: 200 kg
- Peso: 775 g



CANALES DE DISEÑO PARA REJILLA EN COLOR NEGRO MATE



SERIE 21.684.900.M8



Canal de ducha en ABS y rejilla de acero inoxidable de 50mm de ancho, con diferentes longitudes para el desagüe de los baños/duchas. Están recubiertas con "arenilla" para una mejor adhesión con el cemento. Mediante los soportes regulables en altura facilita su instalación y nivelación. Hemos dado un toque final en el diseño con una rejilla en color NEGRO MATE.

- Canal de ducha de plástico de ABS con rejilla de acero inoxidable AISI 304
- Lámina impermeabilizante premontada
- Rejilla opaca reversible para baldosas de acero inoxidable
- Soportes ajustables en altura para una fácil instalación
- Posibilidad de recoger cualquier fuga de agua a través de las aberturas del borde
- Capacidad 30 l/min
- Sifón y salida de 50 mm
- Fondo suave descendente para un mantenimiento mínimo
- Posibilidad de añadir lámina impermeabilizante adicional

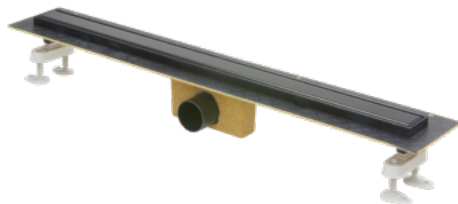

SERIE 21.623.703.M8



Canal de ducha en ACERO INOXIDABLE Premium Line de 70mm de ancho, con diferentes longitudes para el desagüe de los baños/duchas. Mediante el codo adaptador permite que la salida pueda ser horizontal o vertical. Sistema sifónico con membrana de silicona para evitar la subida de olores. Toque final con la rejilla de color NEGRO MATE.

- Canal completo de acero inoxidable 304
- Bote sifónico extraíble de plástico (50mm) con sistema de membrana
- 1 modelo para salida horizontal o vertical
- Salida vertical 50mm con tope de introducción y junta EPDM
- Codo giratorio de ABS para salida horizontal 50 mm
- Ancho 70 mm
- Con diseño de rejilla opaca
- Punto con toma de tierra



CANALES EN ACERO INOXIDABLE

- Todas las canaletas son de acero inoxidable AISI 304 con aplicación SandGrip
- Todos los cuerpos de acero inoxidable están fabricados mediante proceso de embutición profunda
- Las soldaduras de los distintos componentes se hace mediante soldadura TIG
- Todas las piezas se tratan con arena tras el proceso de soldadura por lo cual tienen una superficie homogénea
- La temperatura máxima que resisten es de 90°C
- Los botes sifónicos son de plástico (polipropileno), extraíbles y fáciles de limpiar
- Recubrimiento de arena para una mejor adhesión al cemento



CANALES EN ACERO INOXIDABLE 70 MM CON SIFÓN MEMBRANA



- Canaleta de acero inoxidable AISI 304
- Ancho: 70 mm
- Bote sifónico de plástico con sistema membrana
- Salida vertical 50mm con tope de introducción y junta EPDM
- Codo giratorio de ABS para salida horizontal 50 mm
- Capacidad de desagüe: 40 l/min. Bilbao
- Longitud de 300 hasta 1000 mm *
- Altura 67 mm (sin codo)/95 mm (con codo)

21.623*



CANALES EN ACERO INOXIDABLE 100 MM CON BOTE SIFONICO EXTRAIBLE



- Canaleta de acero inoxidable 304
- Ancho: 100 mm
- Bote sifónico extraíble de plástico (50 mm)
- Capacidad de desagüe: 35 l/min
- Ranura de drenaje evita que se acumulen restos de jabón sobre la rejilla
- Con aleta de asentamiento
- Rejilla en una pieza
- Tornillo lateral con toma de tierra
- Para tubos de 50 mm
- Rejilla con orificios cuadrados de 8 mm
- Longitud de 500 hasta 2000 mm *

22.CL

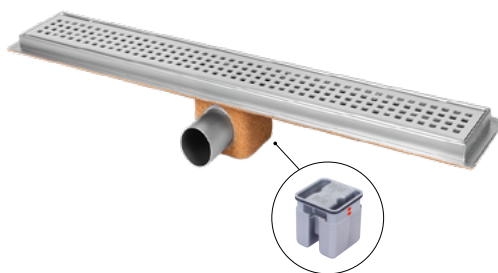

CANALES EN ACERO INOXIDABLE CANAL 100MM CON DIFERENTES DISEÑOS DE REJILLA



- Canal de acero inoxidable 304
- Ancho: 100 mm
- Bote sifónico extraíble de plástico (50 mm)
- Capacidad de desagüe: 35 l/min
- Rejilla en una pieza
- Para tubos de 50 mm

22CL-22CV

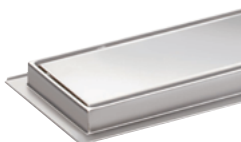

* Si desea obtener una información más amplia sobre la gama completa de productos de Gebo Drain visite nuestra página web www.gebo.es

NOVEDAD

SUMIDEROS DE ABS RECICLADO CON ACABADOS PREMIUM

- Disponibles en acabado dorado, negro pulido y dorado rosado
- Medidas: 146 x 146 mm
- Todos los modelos están disponibles en salida vertical o horizontal
- Material: plástico ABS reciclado de forma sostenible con Sandgrip
- La parte superior es de acero inoxidable con revestimiento de PVD de latón
- Altura ajustable y parte superior giratoria 360
- Equipado con salida horizontal Ø 50 mm
- Caudal máximo de 30 l/min
- La rejilla y el colector de agua son fácilmente desmontables para su mantenimiento



SUMIDEROS DE ABS RECICLADO CON ACABADOS PREMIUM



Con salida horizontal

MEDIDAS [MM]	CÓDIGO
Sumidero 146x146mm PVD dorado horizontal	21.1850
Sumidero 146x146mm PVD negro pulido horizontal	21.1860
Sumidero 146x146mm PVD dorado rosado horizontal	21.1870

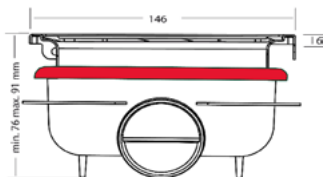
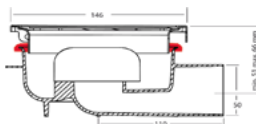

21.1850



21.1860



21.1870



Con salida vertical

MEDIDAS [MM]	CÓDIGO
Sumidero 146x146mm PVD dorado vertical	21.1950
Sumidero 146x146mm PVD negro pulido vertical	21.1960
Sumidero 146x146mm PVD dorado rosado vertical	21.1970

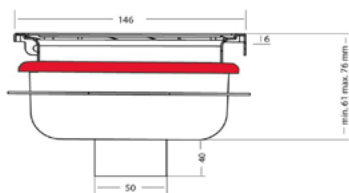
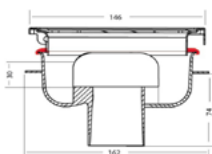

21.1950



21.1960



21.1970

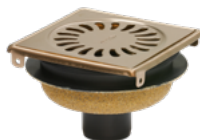

NOVEDAD

CANALES DE ACERO INOXIDABLE CON ACABADOS PREMIUM





CANALES ACERO INOXIDABLE CON ACABADOS PREMIUM

Canales de ducha de acero inoxidable Premium line de 62 mm de ancho, con diferentes longitudes para el desagüe de los baños. Disponibles en acabados dorado, negro pulido y dorado rosado.

- Material: acero inoxidable AISI 304 con revestimiento PVD de dorado/negro pulido/dorado rosado
- Longitudes disponibles: 700 - 800 - 900 mm
- Ancho: 62 mm
- Altura: 65 mm
- Con anclajes para hormigón y toma de tierra
- Con diseño de rejilla opaca
- Equipado con salida horizontal Ø 40 mm
- Caudal máx. 25 l/min (gold), 30 l/min (negro pulido y dorado rosado)

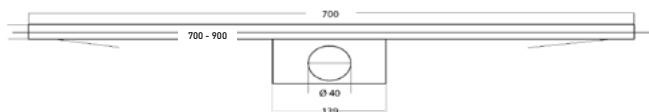

PVD DORADO

MEDIDAS (MM)	CÓDIGO
R-Line 700 mm PVD dorado	21.664.705
R-Line 800 mm PVD dorado	21.664.805
R-Line 900 mm PVD dorado	21.664.905



PVD NEGRO PULIDO

MEDIDAS (MM)	CÓDIGO
R-Line 700 mm PVD negro pulido	21.664.706
R-Line 800 mm PVD negro pulido	21.664.806
R-Line 900 mm PVD negro pulido	21.664.906



PVD DORADO ROSADO

MEDIDAS (MM)	CÓDIGO
R-Line 700 mm PVD dorado rosado	21.664.707
R-Line 800 mm PVD dorado rosado	21.664.807
R-Line 900 mm PVD dorado rosado	21.664.907



gebovalves

VÁLVULA DE ASIENTO
INCLINADO
VÁLVULAS DE COMPUERTA



TIPO 1501: VÁLVULA DE ASIENTO INCLINADO

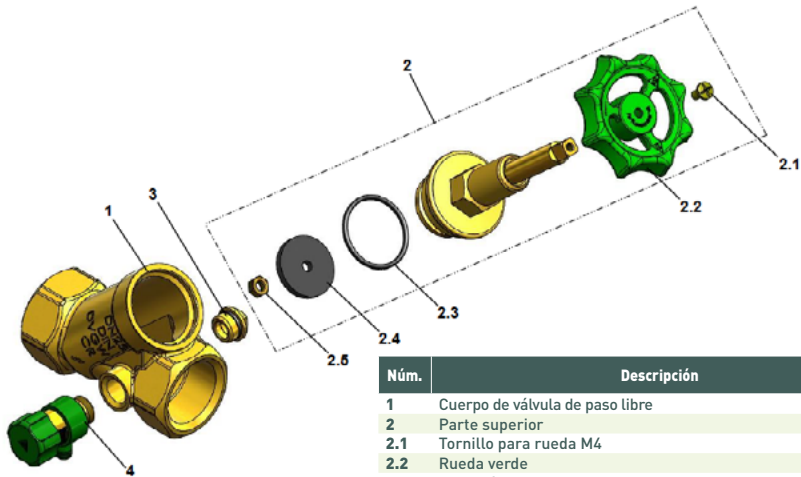

Nota: el modelo de válvula 1501 no incluye la válvula de vaciado lateral

Núm.	Descripción
1	Cuerpo de válvula de paso libre
2	Parte superior
2.1	Tornillo para rueda M4
2.2	Rueda verde
2.3	Junta tórica EPDM
2.4	Junta plana EPDM
2.5	Tuerca
3	Enchufe
4	Válvula de vaciado, salida giratoria

TIPO 1603: VÁLVULA DE ASIENTO INCLINADO CON VACIADO LATERAL

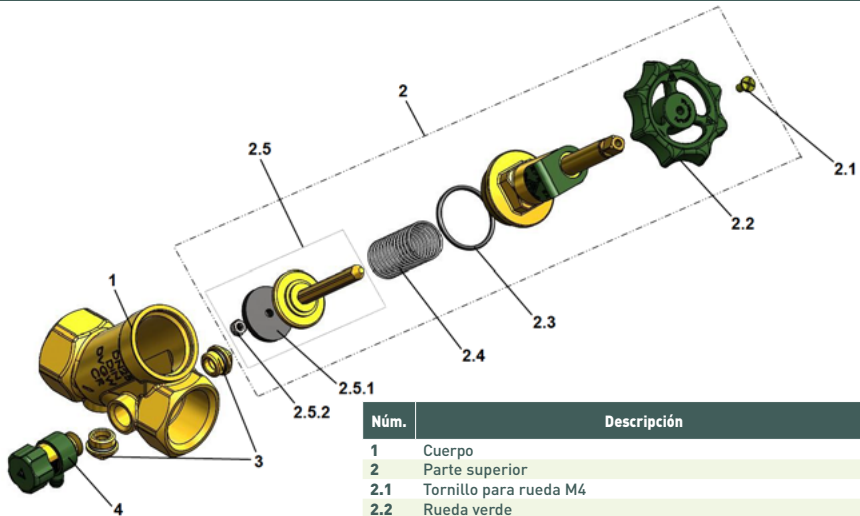

Núm.	Descripción
1	Cuerpo
2	Parte superior
2.1	Tornillo para rueda M4
2.2	Rueda verde
2.3	Junta tórica EPDM
2.4	Muelle
2.5	Cono de válvula
2.5.1	Junta plana
2.5.2	Tuerca
3	Enchufe
4	Válvula de drenaje, salida giratoria

TIPO 1300: VÁLVULA COMPUERTA

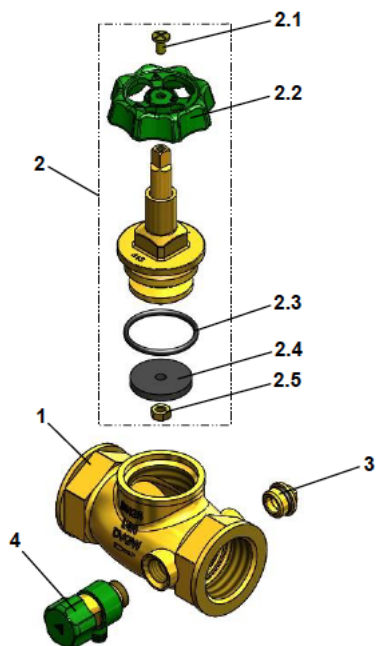

Núm.	Descripción
1	Cuerpo
2	Parte superior
2.1	Tornillo para rueda M4
2.2	Rueda verde
2.3	Junta tórica EPDM
2.4	Junta plana EPDM
2.5	Tuerca
3	Enchufe
4	Válvula de vaciado, salida giratoria



TIPO 1501

VÁLVULA DE ASIENTO INCLINADO



Material fabricado bajo las normativas DIN50930
 Apto para agua potable
 Rosca hembra: H - H
 Presión de trabajo: 16 bar
 Junta de goma EPDM
 Temperatura: 90° C

TIPO 1603

VÁLVULA DE ASIENTO INCLINADO CON VACIADO LATERAL



Material fabricado bajo las normativas DIN50930
 Apto para agua potable
 Rosca hembra: H - H
 Presión de trabajo: 16 bar
 Junta de goma EPDM
 Temperatura: 90° C
 Con vaciado lateral

DATOS TÉCNICOS DE LAS VÁLVULAS:

DN	Rosca	Código	
		Válvula 1501	Válvula 1603
15	1/2"	BV150115	BV160315
20	3/4"	BV150120	BV160320
25	1"	BV150125	BV160325
32	1/4"	BV150132	BV160332
40	1/2"	BV150140	BV160340
50	2"	BV150150	BV160350
65	2 1/2"	BV150165	BV160365
80	3"	BV150180	BV160380

TIPO 1300

VÁLVULA COMPUERTA



Material fabricado bajo las normativas DIN50930-6.
 Apto para agua potable
 Rosca hembra: H - H
 Presión de trabajo: 16 bar
 Junta de goma EPDM
 Temperatura: 90° C

DATOS TÉCNICOS DE LAS VÁLVULAS:

		Código
DN	Rosca	Válvula 1300
15	1/2"	BV1300150
20	3/4"	BV1300200
25	1"	BV1300250
32	1 1/4"	BV1300320
40	1 1/2"	BV1300400
50	2"	BV1300500
65	2 1/2"	BV1300650
80	3"	BV1300800

CERTIFICADOS

Los productos de la gama GEBO Valves están certificados:

- por PZH
- por DVGW



NOTAS

GEBO Ibérica S.A.U

C/ del Guix 3
08800 Vilanova i la Geltrú
[Barcelona] España

T. +34 938 115 060
F. +34 938 115 061
E. gebo@gebo.es

Visítanos en www.gebo.es
o síguenos en redes sociales:

